



**PRODUKTKATALOG**  
STØTTER  
OG ORTOSER

# BAUERFEIND – AV MENNESKER FOR MENNESKER. GIR ØKT LIVSKVALITET.

Firmaet Bauerfeind AG er en av verdens ledende produsenter av medisinske hjelpemidler. Våre produkter hjelper til med å bringe mennesker i bevegelse, og utgjør slik et viktig bidrag til opprettholdelse og gjenoppbygging av god helse.

## MEDISINSK KUNNSKAP OG FAGLIG KOMPETANSE

Vi har opparbeidet ekspertise innen teknologi og produksjon gjennom flere tiår, og kombinerer denne med nyskapning – en tradisjon i en mellomstor familiebedrift med globale visjoner. Helt fra begynnelsen av har våre spesialister hatt et nært samarbeid med leger, vitenskapsfolk og utviklere. Resultatet er patenterte og prisbelønnede produkter og tjenester.

Bauerfeinds bandasjer og ortoser utvikles og produseres i Tyskland, helt fra start til slutt.

## EFFEKTIV ALLSIDIGHET

Bauerfeind har tatt på seg oppgaven med å produsere moderne terapeutiske bandasjer og ortoser som skal hjelpe mennesker til å opprettholde en aktiv og symptomfri livsstil, selv i høy alder. Produktene skiller seg ut med klinisk bekreftet effekt og enestående materialegenskaper.

Bandasjene og ortosene støtter helbredelsesprosessen etter skader, ved degenerative forandringer og etter operasjoner, og sørger for ny mobilitet. Den høye kvalitetsstandarden til Bauerfeind garanterer produktenes utmerkede virkning.

## UTMERKET KVALITET

Bauerfeind-produkter oppfyller ikke bare standardene – de overholder de strengeste krav til kvalitet, effektivitet og brukskomfort. Dette bekreftes av regelmessige tester, hvor produktene merkes med et segl og merking etter en vellykket test. Alle Bauerfeinds bandasjer og ortoser overholder kravene i tysk lov om medisinsk utstyr (MPG) og EUs medisinske utstyrsdirektiv 93/42/EØF. CE-merking og sertifikat iht. NS-EN ISO 13485 garanterer pålitelig kvalitet.

### Merk:

Medisinske hjelpemidler fra Bauerfeind kan utstedes uavhengig av alder, så sant dimensjonene til den respektive delen av kroppen passer i det produktspesifikke størrelsessystemet.

● MADE  
● IN  
● GERMANY





# INNHold

## BAUERFEINDS PRODUKTEGENSKAPER PLUSS FOR FUNKSJON, KVALITET OG BRUKSKOMFORT

> Side 6

## DEN NYE TRAIN-BANDASJEN FREMTIDENS MÅLESTOKK

> Side 8

## BAUERFEINDS SERVICEKONSEPT NOE DU KAN STOLE PÅ

Vi har som mål å sikre pasientomsorg av høy kvalitet i fremtiden.

Dette kan vi kun oppnå ved å samarbeide med spesialistleverandører som fokuserer på å levere høy kvalitet så raskt som mulig.

Servicekonseptet vårt er spesielt utarbeidet med fokus på følgende: effektive transaksjoner, den beste veiledningen og skreddersydde løsninger.

Salgspersonalet vårt har kompetanse om produktspesifikke og forretningsmessige spørsmål, og er våre kontaktpunkter for felles markedsføringskonsepter. På [www.bauerfeind.no](http://www.bauerfeind.no) kan du raskt søke gjennom eller bestille all nødvendig informasjon.

**AlfaCare AS**  
Heddalsveien 11, bygg 140  
3674 Notodden  
**Telefon:** +47 35 02 95 95  
**E-post:** [post@alfacare.no](mailto:post@alfacare.no)

## PASSENDE PRODUKT FOR HVERT BEHANDLINGSOMRÅDE



### FOT OG ANKELLEDD

- 12 Indikasjonstabell**
- 14** MalleoTrain®
- 15** MalleoTrain® S
- 16** MalleoTrain® S open heel
- 17** MalleoTrain® Plus
- 18** AchilloTrain®
- 19** AchilloTrain® Pro
- 20** AirLoc®
- 21** MalleoLoc® L
- 22** MalleoLoc® L3
- 24** MalleoLoc®
- 25** CaligaLoc®
- 26** ValguLoc®
- 27** ValguLoc® II



## KNE, LÅR OG HOFTE

- 30** Indikasjonstabell
- 32** GenuTrain®
- 34** GenuTrain® A3
- 35** GenuTrain® P3
- 36** GenuTrain® S
- 37** GenuTrain® S Pro
- 38** GenuPoint®
- 39** SofTec® Genu
- 40** SecuTec® Genu
- 42** GenuTrain® OA
- 43** SecuTec® OA
- 44** MOS-Genu
- 45** GenuLoc®



## RYGGSØYLE OG HALS

- 48** Indikasjonstabell
- 50** LumboTrain® | Lady
- 52** SacroLoc®
- 54** LordoLoc®
- 55** LumboLoc®
- 56** LumboLoc® Forte
- 57** Spinoval®-system
- 60** Spinoval® Stabi Classic
- 61** Spinoval® Support Plus
- 62** Spinoval® Support Plus Classic
- 63** Spinoval® Unload Classic
- 64** Spinoval® Unload Plus
- 65** SecuTec® Dorso
- 66** SecuTec® Lumbo
- 67** DorsoTrain®
- 68** Spinoval® Osteo
- 69** CerviLoc®



## HÅND, ALBUE OG SKULDER

- 72** Indikasjonstabell
- 74** ManuTrain®
- 75** ManuLoc®
- 76** ManuLoc® long
- 77** ManuLoc® long Plus
- 78** RhizoLoc®
- 79** ManuLoc® Rhizo
- 80** ManuLoc® Rhizo long
- 81** ManuLoc® Rhizo long Plus
- 82** EpiTrain®
- 83** EpiPoint®
- 84** OmoTrain®
- 85** OmoTrain® S
- 86** SecuTec® Omo

## YTTERLIGERE PRODUKT- INFORMASJON OG TJENESTEYTELSER

### TILBEHØR OG RESERVEDELER

- 90** Fot og ankelled
- 91** Kne, lår og hofte
- 93** Virvelsøyle og hals
- 96** Hånd, albue og skulder

### SKREDDERSYDD OG STANDARD TILPASNING

- 100** Målbestillingsskjema
- 106** Standard bestillingsskjema

# BAUERFEINDS PRODUKTEGENSKAPER PLUSS FOR FUNKSJON, KVALITET OG BRUKSKOMFORT

Bauerfeind har stått for utmerket kvalitet og enestående utstyr i 90 år.

Finn ut mer om avansert kunnskap og høyverdige produkttegenskaper, som du finner i hele sortimentet vårt.

## + TRAIN-STRIKKEMATERIALE

Den tredimensjonale overflaten av det pustende materialet muliggjør en jevn mikrosirkulasjon og vekslende kompresjon under bevegelse.

Slik kan smerter lindres og ødemer reduseres raskere. Muskelstabiliseringen støtter det fysiologiske bevegelsesforløpet.

Train-strikkematerialet ligger tett mot kroppen og består av ulike soner for bedre effekt, komfort og klima.

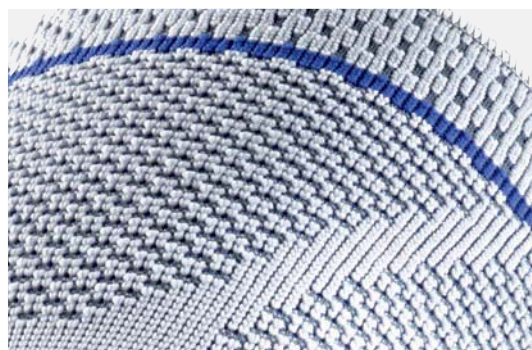

## + KOMFORTSONE

På spesielt sensitive deler av kroppen, som for eksempel rundt ledd, utstikkende knoker eller i kantsoner, tilbyr vi særlig tøyelig materiale for bedre brukskomfort, minimalt trykk og enklere av- og påkledning.



## + HUDVENNLIG OG PUSTENDE

Det er særlig viktig for oss å imøtekomme mange brukeres ønske om ekstra hudvennlige produkter. Vi utvikler derfor materialer som ligger behagelig og pustende mot huden samt sitter på plass uten å skli.



## + ENKEL HÅNDTERING

Vi ønsker at våre produkter skal være lette å ta på seg og skal kunne håndteres uten stor kraft. Derfor benytter vi individuelle bruksløsninger, som for eksempel gripevennlig påkledningshjelp, praktiske håndremmer, spesielle glidelåser, fleksible borrelåser eller individuelle lukkesystemer.



## + VERKTØYFRI TILPASNING

For optimal tilpasning til de individuelle behovene kan du forme eller justere mange av komponentene våre, som f.eks. aluminiumsrammen eller leddene, helt uten verktøy. Rask service og ukomplisert håndtering skaper høy kundetilfredshet og tidsbesparelser.



## + FLERTRINNSBEHANDLING

Den modulære oppbyggingen av moderne ortoser muliggjør en flertrinnsbehandling, avhengig av nødvendig stabiliseringsbehov og ønsket mobilisering, ved å legge til eller ta bort funksjonselementer.



## + VITENSKAPELIG BEVIST

Tallrike kliniske studier utført av uavhengige institutter beviser den medisinske virkningen og effektiviteten til de innovative materialene, komponentene og fremgangsmåten til våre produkter. Finn ut mer om de nyeste studieresultatene fra ditt Bauerfeind-salgsteam eller sertifiserte CME-kurs ved vårt akademi.



# DEN NYE TRAIN-BANDASJEN FREMTIDENS STANDARD

Mindre smerter og bedre leddstabilitet er behandlingsmålene for medisinske bandasjer. En bandasje kan imidlertid bare hjelpe dersom den sitter godt og er behagelig på. Den må overbevise hver eneste dag, fordi:

## DETTE ER SVÆRT VIKTIG FOR PASIENTER VED KJØP AV BANDASJE\*

Bauerfeind har alltid handlet på grunnlag av disse aspektene.

På den nye Train-bandasjen er

## VIRKNING, BRUKSKOMFORT OG HÅNDTERING – ENDA MER OVERBEVISENDE.



### LINDRER SMERTE EFFEKTIVT DE NYE TO-KOMPONENTS PELOTTENE

- Pelottene avlaster og reduserer smerter
- Innovative massasjenupper av et annet materiale stimulerer enda mer intensivt for en vedvarende effekt

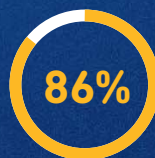

Behagelig  
å gå med

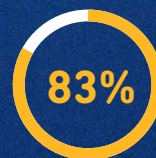

Enkel og  
ukomplisert av-  
og påkledning



Følelse av trygghet  
og stabilitet



### GJØR DET LETTERE Å TA DEN AV OG PÅ DE NYE PLASTSTENGENE

- Komfortabel på- og avkledningshjelp
- Robust og meget fleksibelt materiale av plast
- Fleksibel fleksjonszone, for perfekt passform



## «PASSFORMEN ER ENESTÅENDE»

Den tredimensjonale, anatomiske grunnformen og høye fleksibiliteten til strikkematerialet gjør at den nye Train-bandasjen sitter optimalt under bevegelse, slik at virkningen virkelig får utfolde seg.

Birgit Görnert,  
Leder for global produktstyring

## STERKERE INTENSIV VIRKING DET NYE HØY-LAV-STRIKKEMATERIALET

### + STABILISERENDE, SMERTE-LINDRENDE EFFEKT

Den meget strukturerte overflaten skaper en spesielt stimulerende massasjevirkning og sitter bedre på plass enn en glatt overflate

### + STIMULERER STOFFSKIFTET OG HELING

Det komprimerende strikkematerialet leverer en velgjørende massasje med vekslende trykk ved bevegelse

### + HAR VIRKNING TAKKET VÆRE OPTIMAL PASSFORM

Strikkematerialet er anatomisk forhåndsformet og høyelastisk for en sikker passform

### + BEHAGELIG Å GÅ MED

På ømfintlige steder på kroppen er strikkematerialet tynnere, strukturen luftigere og kompresjonen svakere

## BAUERFEINDS VELKJENTE KVALITET

### KOMFORTABEL OG SLITESTERK

På utsiden av vårt myke strikkemateriale går det to myke tråder i motgående retning, disse beskytter materialet

### MYKE KANTER

Brede kanter med minimalt trykk forhindrer klemming av huden og garanterer fritt stoffskifte



# FOR EN MÅLRETTET BEHANDLING AV ANKELLEDDET



## VEILEDNING TIL INDIKASJONER FOR FOT OG ANKELLEDD

PRODUKT	MalleoTrain®	MalleoTrain® S / S open heel	MalleoTrain® Plus	AchilloTrain®	AchilloTrain® Pro
					
<b>PRODUKTEGENSKAPER</b>	Avlastning og stabilisering av ankelen	Stabilisering av ankelen med funksjonelt beltesystem	Forbedret stabilisering og avlastning av ankelen med funksjonelt beltesystem	Avlastning av akillessenen med hækile	Lindring av smerte i akillessenen med friksjonspelotte
<b>SIDE</b>	14	15 + 16	17	18	19
<b>INDIKASJONER</b>					
Insuffisiens / ustabilitet i leddbånd	lett	●	●		
	middels				
	alvorlig				
Irritasjonstilstander (posttraumatisk / postoperativ)	●		●	●	●
Skader på leddkapselbånd (akutt)					
Tidlig behandling	●		●		
Konservativ / postoperativ behandling	●		●		
Rehabilitering / beskyttelse	●	●	●		
Sinus-tarsi-syndrom / ustabilitet i subtalarledd					
Residivprofylakse	●	●	●		
Artrose / artritt	●				
Tendomyopati	●				
Achillodyn				●	●
Haglunds hæl				●	●
Hallux valgus (konservativ / postoperativ)					

AirLoc®	MalleoLoc® L	MalleoLoc® L3	MalleoLoc®	CaligaLoc®	ValguLoc®	ValguLoc® II
						
Stabilisering av ankelenes øvre del med tilpasningsbar luftpolstring	Lateral stabilisering av ankelen	Lateral stabilisering av ankelen – kan tas av i tre trinn	Forbedret stabilisering av øvre og nedre del av ankelen	Stabilisering av øvre og nedre del av ankelen etter alvorlig skade	Korreksjon av stortåen, i ro	Korreksjon av stortåen, i ro og bevegelse
20	21	22	24	25	26	27
	•	•				
•	•	•	•			
			•	•		
	•	•				
•	•	•	•	•		
•	•	•	•	•		
•	•	•	•	•		
•	•	•	•	•		
				•		•
•	•	•	•			
					•	•

# MalleoTrain®

Avlastning og stabilisering  
av ankelen



lateral pelotte



medial pelotte



pelotter som er tilpasset til indre og ytre ankelknoke

## INDIKASJONER

- Kroniske, postoperative og posttraumatiske irritasjoner, f. eks. etter distorsjoner
- Artrose og artritt, leddhevelser og hevelser
- Tendomyopati
- Insuffisiens av leddbånd
- Tidlig / konservativ behandling
- Residivprofylakse

## FORDELER OG VIRKEMÅTER

- Den eksterne komprimeringen framskynder resorpsjonen av ødemer, effusjoner og hematomer
- Pelottene bevirker en omfordeling av bandasjekompresjonen fra prominent malleol til det omgivende bløtvevet
- Nevromuskulær leddstabilisering med materialkompresjon
- Under bevegelsen oppstår det en intermitterende kompresjon som stimulerer blodgjennomstrømming til leddkapler og senefester
- Optimert holdbarhet også ved høy belastning, takket være søm som er forsterket med et elastisk bånd

## BAUERFEIND PLUS

- + Enkel håndtering
- + Hudvennlig og pustende
- + Train-strikkemateriale

## BESTILLINGSMULIGHETER

**Farger:** natur, svart, titan

**Utførelser:** høyre, venstre

**Valgfritt:**

Skreddersydd (natur, titan)

## LEVERINGSOMFANG

**inkludert påkleddningshjelp**

## VITENSKAPELIG BEVIST<sup>Δ</sup>

- 80 % av deltakerne var **smertefrie etter 14 dager**

STØRRELSE	1	2	3	4	5	6	BESTILLINGSNR.
Ankelomkrets (cm)	17–19	19–21	21–23	23–25	25–27	27–29	110 1110 20°0 +0°

\* = Farge (1) natur, (7) svart, (8) titan  
+ = Utførelse (6) høyre, (7) venstre  
° = Størrelse (1–6)

Skreddersydd: Du finner de nøyaktige målepunktene i bestillingsskjemaet eller målearket på side 104.



<sup>Δ</sup> O'Hara J., Valle-Jones C. J., Walsh H., O'Hara H., Davey N. B., Hopkin-Richards H. and Butcher R. M. Controlled trial of an ankle support (MalleoTrain) in acute ankle injuries, Br J Sp Med 1992; 26(3)

# MalleoTrain® S

Stabilisering av ankelen med funksjonelt beltesystem



Beltesystem viklet i åttetall



Beltesystem

## INDIKASJONER

- Insuffisiens i leddbånd
- Supinasjonsprofylakse
- Lette distorsjoner

## FORDELER OG VIRKEMÅTER

- Stabiliserer bevegelsesflatene til ankelen og virker antispinorisk, takket være et tretrinns beltesystem (elastisk, uelastisk, delvis elastisk)
- Fungerer som en funksjonell teipbandasje og forbinder mellomfoten med den distale leggen ved hjelp av et vertikalt åttetall
- Optimert holdbarhet også ved høy belastning, takket være søm som er forsterket med et elastisk bånd
- Nevromuskulær leddstabilisering med materialkompresjon

## BAUERFEIND PLUSS

- + Enkel håndtering
- + Hudvennlig og pustende
- + Train-strikkemateriale

## BESTILLINGSMULIGHETER

**Farger:** svart, titan

**Utførelser:** høyre, venstre

## LEVERINGSOMFANG

**inkludert påkledningshjelp**

STØRRELSE	1	2	3	4	5	6	BESTILLINGSNR.
Ankelomkrets (cm)	17–19	19–21	21–23	23–25	25–27	27–29	110 1111 20*0 +0°

\* = Farge (7) svart, (8) titan  
 + = Utførelse (6) høyre, (7) venstre  
 ° = Størrelse (1–6)



# MalleoTrain® S open heel

Stabilisering av ankelen og forbedret kontakt med gulvet ved hjelp av åpent hælområde



Beltesystem viklet i åttetall



Beltesystem



Åpent hælområde

## INDIKASJONER

- Insuffisiens i leddbånd
- Supinasjonsprofylakse
- Lette distorsjoner

## FORDELER OG VIRKEMÅTER

- Stabiliserer bevegelsesflatene til ankelen og virker antisupinatorisk, takket være et tretrinns beltesystem (elastisk, uelastisk, delvis elastisk)
- Fungerer som en funksjonell teipbandasje og forbinder mellomfoten med den distale leggen ved hjelp av et vertikalt åttetall
- Nevromuskulær leddstabilisering med materialkompresjon
- Optimert holdbarhet også ved høy belastning, takket være søm som er forsterket med et elastisk bånd
- Åpent hælområde for bedre kontakt med gulvet

## BAUERFEIND PLUSS

- + Enkel håndtering
- + Hudvennlig og pustende
- + Train-strikkemateriale

## BESTILLINGSMULIGHETER

**Farger:** natur, titan

**Utførelser:** høyre, venstre

STØRRELSE	1	2	3	4	5	BESTILLINGSNR.
Ankelomkrets (cm)	17–19	19–21	21–23	23–25	25–27	110 1115 00*0 +0°

\* = Farge (1) natur, (8) titan  
 + = Utførelse (6) høyre, (7) venstre  
 ° = Størrelse (1–5)



# MalleoTrain® Plus

Forbedret stabilisering og avlastning av ankelen med funksjonelt beltesystem



lateral pelotte



medial pelotte



Beltesystem viklet i åttetal



Beltesystem

## INDIKASJONER

- Kroniske, posttraumatiske eller postoperative irritasjonstilstander
- Postoperativ rehabilitering
- Tidlig behandling av leddkapselskader i øvre eller nedre ankelledd
- Leddbåndinsuffisiens / ustabilitet i leddbånd
- Supinasjonsprofylakse, særlig ved økt aktivitetsnivå

## FORDELER OG VIRKEMÅTER

- Stabiliserer bevegelsesflatene til ankelen og virker antisupinatorisk, takket være et tretrinns beltesystem (elastisk, uelastisk, delvis elastisk)
- Fungerer som en funksjonell teipbandasje og forbinder mellomfoten med den distale leggen ved hjelp av et vertikalt åttetal
- Ekstra stabilitet med mediale og laterale pelotter, som holdes tett på plass av et åttetallsformet belte
- Nevromuskulær leddstabilisering med materialkompresjon
- Optimert holdbarhet også ved høy belastning, takket være søm som er forsterket med et elastisk bånd

## BAUERFEIND PLUS

- + Enkel håndtering
- + Hudvennlig og pustende
- + Train-strikkemateriale

## BESTILLINGSMULIGHETER

**Farge:** titan

**Utførelser:** høyre, venstre

## LEVERINGSOMFANG

**inkludert påkledningshjelp**

STØRRELSE	1	2	3	4	5	6	BESTILLINGSNR.
Ankelomkrets (cm)	17–19	19–21	21–23	23–25	25–27	27–29	110 1112 0080 +0°

+ = Utførelse (6) høyre, (7) venstre  
° = Størrelse (1–6)



# AchilloTrain®

Avlastning av akillessenen med hækile



Integrert hækile

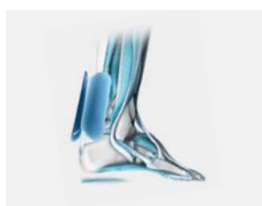

Pelotte langs akillessenen



Pelotte



Utjevningspute

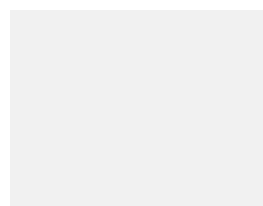

## INDIKASJONER

- Akillodini (tendinose, paratendinitis, bursitis subachillea)
- Haglunds hæl
- Kroniske, posttraumatiske eller postoperative irritasjonstilstander, f. eks. ved akillesseneruptur

## FORDELER OG VIRKEMÅTER

- Pelotten sørger for jevn trykkinngang og skaper en massasjevirkning under bevegelse, noe som forbedrer det lokale stoffskiftet og reduserer ødemer.
- De integrerte senepelottene er viskoelastiske og anatomisk formet
- Den uttakbare, integrerte viskoelastiske hækilen (6 mm høy) avlaster akillessenen
- Påvirkningen av proprioepsjonen støtter koordinert muskelstyring

## ANVISNINGER FOR BRUK

- Når hækilen sitter på plass, må man også bruke utjevningsputen på motsatt side

## BAUERFEIND PLUS

- + Enkel håndtering
- + Hudvennlig og pustende
- + Train-strikkemateriale

## BESTILLINGSMULIGHETER

**Farger:** natur, svart, titan

**Utførelser:** høyre, venstre

**Tilbehør / reservedeler:** se side 90

## LEVERINGSOMFANG

**inkludert påkleddningshjelp**

**inkludert utjevningspute**

En separat hælpute til lengdeutjevning av motsatt side

STØRRELSE	1	2	3	4	5	6	BESTILLINGSNR.
Ankelomkrets (cm)	17–19	19–21	21–23	23–25	25–27	27–29	110 1101 30*0 +0°

\* = Farge (1) natur, (7) svart, (8) titan  
 + = Utførelse (6) høyre, (7) venstre  
 ° = Størrelse (1–6)



# AchilloTrain® Pro

Lindring av smerte i akillessenen med friksjonspelotte



Friksjonspelotte

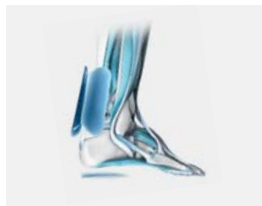

Friksjonspelotter langs akillessenen

## INDIKASJONER

- Akillodyn (tendinose, paratendinitis, bursitis subachillea)
- Haglunds hæl
- Kroniske, posttraumatiske eller postoperative irritasjonstilstander, f. eks. ved akillesseneruptur
- Betennelsestilstander på akillessenen

## FORDELER OG VIRKEMÅTER

- Pelottens to sidevinger rekker til leggmuskelens senefeste og stimulerer den øvre tredjedelen av senen og «nerveendene» (stedsreseptorene) i muskel-seneovergangen
- De innoverrettede nuppene på pelotten gir en smertelindrende friksjonsmassasje under bevegelse, noe som forbedrer proprioepsjonen og dermed også bevegelsesforløpet
- Langsgående riller støtter lymfedrenasje, samtidig som kanalen med pelotter fører akillessenen inn i sin anatomiske glidebane

## ANVISNINGER FOR BRUK

- Ved behov anbefales bruk av en hælforhøyelse med en støtdempende hælpute

## BAUERFEIND PLUSS

- + Enkel håndtering
- + Hudvennlig og pustende
- + Train-strikkemateriale

## BESTILLINGSMULIGHETER

**Farger:** natur, svart, titan

**Utførelse:** lik utførelse for høyre og venstre side

## LEVERINGSOMFANG

inkludert påkleddingshjelp

STØRRELSE	1	2	3	4	5	6	BESTILLINGSNR.
Ankelomkrets (cm)	17–19	19–21	21–23	23–25	25–27	27–29	110 1105 10*0 00°

\* = Farge (1) natur, (7) svart, (8) titan  
° = Størrelse (1–6)



# AirLoc®

Stabilisering av ankelens øvre del med justerbar luftpolstring



Justerbar luftpolstring



Elastiske skallforbindelser

## INDIKASJONER

- Utstyr ved skader på leddkapselbånd (akutt)
- Tidlig / konservativ behandling, f. eks. etter ankeldistorsjon og ligamentruptur
- Postoperativ rehabilitering / beskyttelse, f. eks. etter sutur / rekonstruksjon av ligamenter
- Leddbåndinsuffisiens / ustabilitet i leddbånd
- Residivprofylakse

## FORDELER OG VIRKEMÅTER

- Stabiliserer den laterale leddbåndskapselen til OSG, takket være anatomisk formede plastskall som motvirker vrikking av foten (hovedsakelig i kombinasjon med skotøy)
- Ideell passform og meget god tilpasning til den aktuelle hevelsestilstanden, takket være oppblåsbar luftpolstring
- Elastiske skallforbindelser muliggjør optimal tilpasning til den individuelle fotbredden og hevelsesgraden
- Individuell påføring, takket være fire justerbare borrelåser

## ANVISNINGER FOR BRUK

- Individuell tilpasning av luftpolstringen med den medfølgende pumpen

## BAUERFEIND PLUSS

- + Enkel håndtering
- + Verktøyfri tilpasning

## BESTILLINGSMULIGHETER

**Farge:** titan

**Utførelser:** høyre, venstre

**Størrelse:** universal

**Tilbehør / reservedeler:** se side 90

## LEVERINGSOMFANG

**Inkludert blåseball (pumpe)**

## VITENSKAPELIG BEVIST<sup>A</sup>

- **34 % færre komplikasjoner** i ankelbehandlingen sammenlignet med teipbandasje

## STØRRELSE

Tilgjengelig i en universalstørrelse

+ = Utførelse (6) høyre, (7) venstre

## BESTILLINGSNR.

120 1303 1080 +00

<sup>A</sup> Lardenoye, S., Theunissen, Ed., Cleffken, B., Brink, P., R., G., de Bie, R., A., Poeze, M.: The effect of taping versus semi-rigid bracing on patient outcome and satisfaction in ankle sprains: a prospective, randomized controlled trial BMC Musculoskeletal Disorders 2012, 13:8; <http://www.biomedcentral.com/1471-2474/13/81>

# MalleoLoc® L

Lateral stabilisering av ankelen



Plantarpelotte



Polstringsmateriale i mikrofiber



Slankt L-skall



Passer i både hverdags- og pensko

## INDIKASJONER

- Konservativ behandling av distorsjoner og ligamentrupturer
- Akutt og kronisk ustabilitet i ankelleddets leddbånd
- Profylakse ved kronisk ustabilitet i leddbånd
- Postoperativ rehabilitering / beskyttelse, f. eks. etter sutur / rekonstruksjon av ligamenter
- Posttraumatiske / postoperative irritasjonstilstander

## FORDELER OG VIRKEMÅTER

- Stabiliserer foten i skoen og beskytter lateralt mot sideveis vrikking, uten å begrense fotens normale rullebevegelse
- L-skallet ligger foran talus og motvirker en fremføring av denne
- Individuelt posisjonerbar plantarpelotte (valgfri) stimulerer ankelmuskulaturen for ekstra aktiv stabilisering
- Behagelig brukskomfort med myk mikrofiberpolstring

## BAUERFEIND PLUSS

- + Enkel håndtering
- + Hudvennlig og pustende
- + Verktøyfri tilpasning

## BESTILLINGSMULIGHETER

**Farge:** titan

**Utførelser:** høyre, venstre

**Størrelse:** universal

**Tilbehør / reservedeler:** se side 90

## VITENSKAPELIG BEVIST<sup>A</sup>

- **motvirker vrikking av ledd**

## STØRRELSE

Tilgjengelig i en universalstørrelse

+ = Utførelse (6) høyre, (7) venstre

## BESTILLINGSNR.

120 1326 1080 +00

<sup>A</sup> Gehring, D., Münch, M., Gollhofer A., Laboratiestudie: Nachweis von antisupinatorischen Effekten von Orthesen innerhalb des Verletzungsmechanismus; Orthopädieschuhtechnik, Ausg. 10, S. 26–29, 2018

# MalleoLoc® L3

Lateral stabilisering av ankelen  
– kan tas av i tre trinn





Behandlingsløsning for tre stabiliseringsbehov

Glidelås

Passer i både hverdags- og pensko

## INDIKASJONER

- Konservativ behandling av distorsjoner og ligamentrupturer
- Akutt og kronisk ustabilitet i kneleddets leddbånd
- Profylakse ved kronisk ustabilitet i leddbånd
- Postoperativ rehabilitering / beskyttelse, f. eks. etter sutur / rekonstruksjon av ligamenter
- Posttraumatiske / postoperative iritasjonstilstander

## FORDELER OG VIRKEMÅTER

- Avtakbar ortose følger pasienten under behandlingen og byr på én løsning for tre ulike stabiliseringsbehov, avhengig av helbredelsesprosessen
- Bandasjens bløtvevskompresjon fremskynder reduksjonen av hevelser, forbedrer proprioepsjonen og virker muskelaktiverende
- Stabiliserer foten lateralt i skoen og beskytter mot sideveis vrikking, uten å begrense fotens normale rullebevegelse
- L-skallet ligger foran talus og motarbeider en fremføring av denne
- Glidelås for lett påføring av bandasjen

## BAUERFEIND PLUS

- + Enkel håndtering
- + Hudvennlig og pustende
- + Komfortsone
- + Verktøyfri tilpasning
- + Flertrinnsbehandling

## BESTILLINGSMULIGHETER

**Farge:** titan

**Utførelser:** høyre, venstre

**Tilbehør / reservedeler:** se side 90

## VITENSKAPELIG BEVIST<sup>A</sup>

- **motvirker vrikking av ledd**

STØRRELSE	1	2	3	4	5	6	BESTILLINGSNR.
Ankelomkrets (cm)	17–19	19–21	21–23	23–25	25–27	27–29	120 1327 1080 +0°

+ = Utførelse (6) høyre, (7) venstre  
° = Størrelse (1–6)



<sup>A</sup> Gehring, D., Münch, M., Gollhofer A., Laboratoriestudie:  
Nachweis von antisupinatorischen Effekten von Orthesen innerhalb des Verletzungsmechanismus; Orthopädieschuhtechnik, Aug. 10, S. 26–29, 2018

# MalleoLoc®

Forbedret stabilisering av øvre og nedre del av ankelen



Plantar tunge



Anatomisk formet, bilateralt stabiliseringselement

## INDIKASJONER

- Tidlig / konservativ behandling ved leddkapselskader og leddbåndskader Bifurcatum, f. eks. etter distorsjon og ligamentruptur
- Postoperativ beskyttelse etter sutur eller rekonstruksjon av ligamenter
- Kronisk leddbåndinsuffisiens
- Residivprofylakse

## FØRDELER OG VIRKEMÅTER

- Stabiliserer foten og beskytter mot sideveis vrikking
- Muliggjør plantarfleksjon samt dorsalekstensjon og motvirker samtidig en fremskyving av talus, mens «normal» gange ikke begrenses
- Aktiverer ankelmuskulaturen via en plantar tunge og støtter på denne måten ortosens stabiliserende virkning og supinasjonsbeskyttelse

## BAUERFEIND PLUSS

- + Enkel håndtering
- + Verktøyfri tilpasning

## BESTILLINGSMULIGHETER

**Farge:** titan

**Utførelser:** høyre, venstre

**Tilbehør / reservedeler:** se side 90

## VITENSKAPELIG BEVIST<sup>A</sup>

- **motvirker vrikking av ledd**

STØRRELSE	1 (NORMAL)	2 (BRED)	BESTILLINGSNR.
Hælbredde (cm)	< 6	> 6	120 1301 3080 +0°

+ = Utførelse (6) høyre, (7) venstre  
° = Størrelse (1-2)

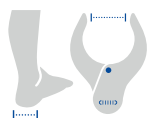

<sup>A</sup> Gehring et al.: Expecting ankle tilts and wearing an ankle brace influence joint control in an imitated ankle sprain mechanism during walking. Gait & Posture 2014; 39 (3), 894–898.

# CaligaLoc®

Stabilisering av øvre og nedre del av ankelen etter alvorlig skade



Pronasjonskile for avlastning av de laterale ligamentstrukturene

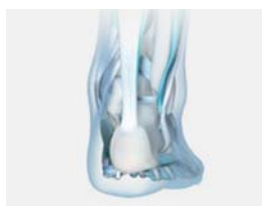

Fotstilling uten pronasjonskile



Fotstilling med pronasjonskile



Sett medialt

## INDIKASJONER

- Konservativ behandling av alvorlige ankelskader
- Postoperativ beskyttelse etter sutur eller rekonstruksjon av ligamenter
- Kronisk ustabilitet i øvre og / eller nedre ankelledd med kontraindikasjoner for operasjon
- Posttraumatisk sinus tarsi-syndrom og dekompensert ustabilitet i subtalarleddet, også midlertidig stabiliseringshjelp

## FORDELER OG VIRKEMÅTER

- Forhindrer ufysiologiske stressituasjoner for øvre og delvis også nedre ankelledd
- Den integrerte pronasjonskilen hever bakfotens ytterkant og avlaster det laterale leddbåndapparatet

## ANVISNINGER FOR BRUK

- Individuell tilpasning ved utskjæring av polstring ved kraftig hevelse, takket være utsparing i området rundt ytre ankelknoke

## BAUERFEIND PLUSS

- + Enkel håndtering
- + Verktøyfri tilpasning

## BESTILLINGSMULIGHETER

**Farge:** titan

**Utførelser:** høyre, venstre

## VITENSKAPELIG BEVIST<sup>A</sup>

- **Arbeidsfør 23,3 dager tidligere** sammenlignet med gips

STØRRELSE	1	2	3	BESTILLINGSNR.
Skostørrelse	34 – 38	39 – 43	44 – 48	120 1300 4080 +0°

+ = Utførelse (6) høyre, (7) venstre  
° = Størrelse (1–3)

<sup>A</sup> Zwipp et al, Die konservativ-funktionelle Behandlung des Knöchelbänderrisses hat sich bewährt: 5-Jahres-Ergebnisse, Med. Orth. Tech., Ausg. 114, S. 122–126, 1994 © Gentner Verlag Stuttgart

# ValguLoc®

Korreksjon av stortåen, i ro



Lagringsskinne

## INDIKASJON

- Hallux valgus (konservativ og postoperativ)

## FORDELER OG VIRKEMÅTER

- Korrigerer stortåens feilstilling og utvider forkortede leddkapsler ev. bløtvev
- Postoperativt kan man unngå korreksjonstap (f. eks. på grunn av arrdannelse), samtidig som skallet gir stortåen en viss beskyttelse mot mekanisk påvirkning
- Justerbart korreksjonstrykk med borrelås
- Høy brukskomfort med myke belte- og polstringsmaterialer

## BAUERFEIND PLUSS

- + Enkel håndtering
- + Verktøyfri tilpasning

## BESTILLINGSMULIGHETER

**Farge:** titan

**Utførelser:** høyre, venstre

**Tilbehør / reservedeler:** se side 90

## STØRRELSE

Skostørrelse

1

34 – 36

2

37 – 40

3

41 – 46

## BESTILLINGSNR.

120 1310 2080 +0°

+ = Utførelse (6) høyre, (7) venstre  
° = Størrelse (1–3)

# ValguLoc® II

Korreksjon av stortåen, i ro og bevegelse



Flerdimensjonalt ledd til innstilling av abduksjons- og adduksjonsvinkelen



Fri bevegelse av stortåens grunnledd eller fiksering i justerbare fleksjons- og ekstensjonsvinkler

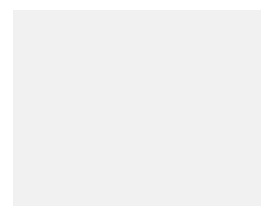
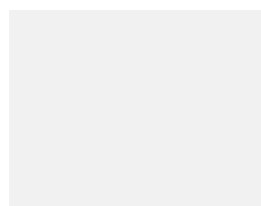
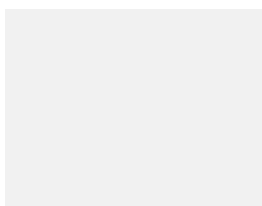

## INDIKASJONER

- Postoperativ beskyttelse / rehabilitering etter hallux valgus-operasjon
- Konservativ-funksjonell behandling av hallux-feilstillingen med mobiliseringsfunksjon

## FORDELER OG VIRKEMÅTER

- Individuell innstilling av korreksjonsvinkel for stortåen, takket være ledd som kan justeres i tre dimensjoner
- Kan tilpasses den individuelle fotformen, valgfri trinnvis låsbar for postoperativ spjelking / immobilisering av stortåens grunnledd
- Trykkavlastning for stortåens grunnledd med korreksjon
- Passer i brede hverdagssko, takket være flat bygghøyde
- Muliggjør en naturlig rullebevegelse for foten

## BAUERFEIND PLUSS

+ Enkel håndtering

## BESTILLINGSMULIGHETER

**Farge:** titan

**Utførelser:** lik utforming for høyre og venstre side

**Størrelse:** universal

**Tilbehør / reservedeler:** se side 90

## VITENSKAPELIG BEVIST<sup>A</sup>

- **92 % av pasientene** vurderte brukskomforten som god eller meget god

## STØRRELSE

Tilgjengelig i en universalstørrelse

## BESTILLINGSNR.

120 1316 0050 000





<sup>A</sup> Ikke-intervensjonsstudie 2012 – Håndtering og samsvar for hallux valgus-ortose ValguLoc II; interne data, Bauerfeind AG



# FOR EN MÅLRETTET **KNEBEHANDLING**

Modellen har på seg kneortosen GenuTrain® OA.

## VEILEDNING TIL INDIKASJONER FOR KNE, LÅR OG HOFTE

PRODUKT	GenuTrain®	GenuTrain® A3	GenuTrain® P3	GenuTrain® S	GenuTrain® S Pro
					
<b>PRODUKTEGENSKAPER</b>	Aktivering, avlastning og stabilisering av kneleddet	Aktivering og stabilisering ved komplekse kneproblemer som gonartrose	Sentrering og sikring av patella, ved hjelp av justeringsrem	Forsterket stabilisering av kneleddet med leddskinner på siden	Forsterket stabilisering av kneleddet med leddskinner på siden og begrensning av bevegelsesomfanget
<b>SIDE</b>	32	34	35	36	37
<b>INDIKASJONER</b>					
Irritasjonstilstander (posttraumatisk / postoperativ)	●	●	●		
Periodisk blokkering og hevelse i ledd	●	●			
Patellalateralisering		●	●		
Patellofemoralt smertesyndrom			●		
Ustabilitet	●	●	●	●	●
lett til middels					
alvorlig til kompleks					
funksjonell, f.eks. noncoper					
Meniskskader	●				●
Sidebåndskader					
Ruptur fremre / bakre korsbånd (ACL / PCL)					
Gonartrose / artritt	●	●		●	●
lett til middels					
middels alvorlig til alvorlig					
Tilstand etter bruskttransplantasjon					
Patellafraktur (konservativ eller postoperativ)					
Genu recurvatum (med korsbånd)					
Omstillingsosteotomi					
Immobilisering av kne					
Forebygging / residivprofylakse	●		●	●	●

GenuPoint®	SofTec® Genu	SecuTec® Genu	GenuTrain® OA	SecuTec® OA	MOS-Genu	GenuLoc®
						
Måltrettet avlastning og føring av patellarsenen	Aktiv og passiv stabilisering av kneleddet – ideell for langsiktig behandling	Stabilisering med begrensning av bevegelsesomfanget ved komplekse kneskader	Måltrettet avlastning og stabilisering for mer aktivitet ved gonartrose	Avlastning og stabilisering ved gonartrose med feilstilling i benaksen	Korreksjon og stabilisering etter komplekse kneskader eller ved osteomi for omstilling	Immobilisering av kneleddet – utstrakt eller i en forhåndsinnstilt bøyingsvinkel
38	39	40	42	43	44	45
•						
•						
			•			
	•	•			•	
	•	•			•	
	•	•	•	•	•	
	•	•			•	
				• med feilstilling i benaksen	•	
			•			
			•	•	•	
			•	•	•	
		•			•	•
					•	
					•	
						•
	•					

# GenuTrain®

Aktivering, avlastning og stabilisering  
av kneleddet



DEN NYE  
GENERASJONEN  
FRA OKTOBER  
2019





Omega+ Pad



Train-strikkemateriale



Integrert på- og avkleddingshjelp



Komfortabel knehase



Komfort-størrelser

## INDIKASJONER

- Tendinopati, tendomyopati, overstrekking av laterale leddbånd, meniskskader, kroniske, posttraumatiske eller postoperative irritasjonstilstander
- Periodisk blokkering og hevelse i ledd
- Gonartrose / artritt (leddslitasje / leddbetennelse)
- Forebygging / residivprofylakse
- Følelse av ustabilitet

## FORDELER OG VIRKEMÅTER

- Påviselig avlastning og stabilisering av kneleddet, takket være den målrettede aktiveringen av leddstabiliserende muskulatur
- Massasje av menisken ved hjelp av sidevinger minsker smertefølelsen
- Fremmer kneets stoffskifte og selvheling, takket være Hoffa-punktens stimulerende virkning på Hoffas fettpute
- Kompleks stimulering av mekanosensorer forbedrer koordinasjonen, sensomotorikken og det fysiologiske bevegelsesløpet
- Forbedrer bevegeligheten ved å massere spente muskler, sener og fascier
- Fremskynder resorpsjonen av ødemer og hevelser, og støtter helbredelsesprosessen ved irritasjonstilstander
- De pustende virkesonene og svært myke komfortsonene på det anatomisk formede Train-strikkematerialet muliggjør best mulig brukskomfort med optimal medisinsk virkning

## BAUERFEIND PLUSS

- + Enkel håndtering
- + Hudvennlig og pustende
- + Train-strikkemateriale
- + Komfortsone

## BESTILLINGSMULIGHETER

**Farger:** natur, svart, titan

**Utførelser:** lik utforming for høyre og venstre side

### Valgfritt:

Silikonisering:  
Standardstørrelser (svart, titan),  
Komfort-størrelser (natur, svart, titan)

Produsert etter mål (natur, titan):  
Heftbånd, ekstra påkleddingshjelp,  
borrelås

### Tilbehør / reservedeler:

Silikonbånd med nupper (titan),  
se side 91

## BEVIST I STUDIE<sup>Δ</sup>

- 89 % av deltakerne opplevde **forbedret stabilitet i kneet**
- Målbar **redusert belastning av kneleddet**
- Påviselig **reduksjon av smerter** ved bruk av bandasjen

STØRRELSE		0	1	2	3	4	5	6	7	BESTILLINGSNR.
Standard	Omkr. oppe (cm)	35–38	38–41	41–44	44–47	47–50	50–53	53–56	56–59	110 4120 60*▲ 00°
	Omkr. nede (cm)	25–28	28–31	31–34	34–37	37–40	40–43	43–46	46–49	
Komfort	Omkr. oppe (cm)				47–50	50–53	53–56	56–59	59–62	110 4120 60*▲ 08°
	Omkr. nede (cm)				34–37	37–40	40–43	43–46	46–49	

\* = Farge (1) natur, (7) svart, (8) titan

▲ = Silikonisering (0) uten, (9) med (kun titan og svart, i Komfort-størrelser også natur)

° = Størrelse (0–7)

Produsert etter mål: De nøyaktige målepunktene finner du i bestillingsskjemaet eller målearket på side 100.

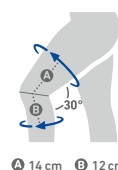

⊙ 14 cm ⊙ 12 cm

<sup>Δ</sup> Schween R, Gehring D, Gollhofer A. «Immediate effects of an elastic knee sleeve on frontal plane gait biomechanics in knee osteoarthritis». PLoS One. 2015 Jan 26;10(1):e0115782. doi: 10.1371 / journal.pone.0115782. eCollection 2015.

# GenuTrain® A3

Aktivering og stabilisering ved komplekse kneproblemer som gonartrose



Patellapelotte med friksjonszoner

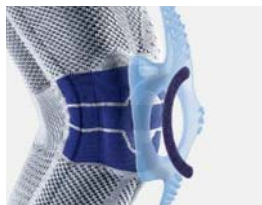

Integrert justeringsrem for stabilisering av patella



Utvidelsessone i leggområdet



Silikonisering

## INDIKASJONER

- Gonartrose og artritt, kroniske, posttraumatiske og postoperative irritasjonstilstander, forstuinger av laterale leddbånd og tendomyopati
- Gonalgi ved funksjonell ustabilitet på grunn av muskulære dysbalanser
- Periodisk blokkering og hevelse i ledd
- Forebyggelse / residivprofylakse
- Patellalateralisering

## FORDELER OG VIRKEMÅTER

- Reduksjon av smerter, takket være den målrettede virkningen til de anatomisk formede pelottene med friksjonszoner
- Aktivering av leddstabiliserende muskulatur og forbedret koordinasjon med stimulering av mekanosensorene i huden og i muskelseneovergangen
- Fremskynder helbredelsesprosessen ved komplekse kneskader, takket være massasje med vekslende trykk under bevegelse, noe som fører til reduksjon av ødem og resorpsjon av effusjoner.
- Enklere å ta bandasjen på og av på grunn av den enestående utvidelsessonen i leggområdet
- Best mulig brukskomfort takket være kanter med minimalt trykk, spesielt myk knehase og Train-strikkematerialets fuktighetsregulerende egenskaper

## BAUERFEIND PLUS

- + Enkel håndtering
- + Hudvennlig og pustende
- + Train-strikkemateriale
- + Komfortsone

## BESTILLINGSMULIGHETER

**Farger:** natur, titan

**Utførelser:** høyre, venstre

## VITENSKAPELIG BEVIST<sup>A</sup>

- Smertefri gange:  
**Forleng gangavstanden uten smerter** til det dobbelte, det firedobbelte

STØRRELSE	1	2	3	4	5	6	BESTILLINGSNR.
Omkrets oppe (cm)	38-41	41-44	44-47	47-50	50-53	53-56	110 4125 10*0 +0°
Omkrets nede (cm)	28-31	31-34	34-37	37-40	40-43	43-46	

\* = Farge (1) natur, (8) titan  
+ = Utførelse (6) høyre, (7) venstre  
° = Størrelse (1-6)

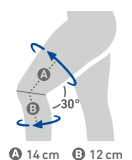

A 14 cm B 12 cm

<sup>A</sup> Reer et al.: The effect of a knee support in osteoarthritis; Orthopädie Technik, 8/2005

# GenuTrain® P3

Sentrering og sikring av patella, ved hjelp av justeringsrem



Patellapelotte



Justeringsrem



Detoniseringspelotte

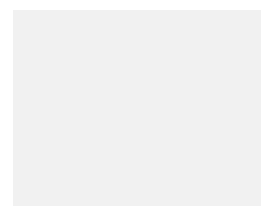
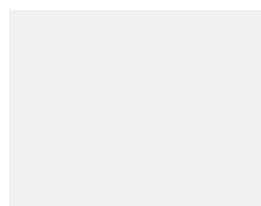

## INDIKASJONER

- Patellalateralisering
- Utstående kneskål (patella alta)
- Etter lateral-release-operasjon
- Irritasjonstilstander i kneleddet (patellofemoralt smertesyndrom, patellar kondropati, kondromalasi, patellar tendinopati / hopperkne, løperkne)
- Følelse av ustabilitet

## FORDELER OG VIRKEMÅTER

- Sentrering og beskyttelse av patella i sin fysiologiske bevegelse, takket være funksjonelt formet pelotte og individuelt justerbar. Denne motvirker lateral forskyvning av kneskålen.
- Friksjonspunkter på distal del av pelotten masserer Hoffas fettpute, og virker både trykkavlastende og smertedempende
- Avslapning av tractus iliotibialis og redusert strekk på kneskålen med enestående detoniseringspelotte
- Forbedret proprioepsjon med proksimal forlengelse av musculus vastus medialis
- Raskere resorpsjon av ødemer og effusjoner, takket være medisinsk virksom kompresjon og massasje med vekslende trykk under bevegelse

## BAUERFEIND PLUS

- + Enkel håndtering
- + Hudvennlig og pustende
- + Train-strikkemateriale
- + Komfortsone

## BESTILLINGSMULIGHETER

**Farger:** natur, svart, titan

**Utførelser:** høyre, venstre

**Valgfritt:**

Silikonisering (kun titan), heftbånd, skreddersydd (natur, titan)

STØRRELSE	1	2	3	4	5	6	BESTILLINGSNR.
Omkrets oppe (cm)	39–42	42–45	45–48	48–51	51–54	54–57	110 4140 30*▲+0°
Omkrets nede (cm)	28–31	31–34	34–37	37–40	40–43	43–46	

\* = Farge (1) natur, (7) svart, (8) titan  
 ▲ = Silikonisering (0) uten, (9) med (kun titan)  
 + = Utførelse (6) høyre, (7) venstre  
 ° = Størrelse (1–6)

Skreddersydd: Du finner de nøyaktige målepunktene i bestillingsskjemaet eller målearket på side 101.

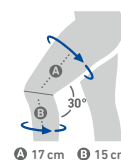

⌀ 17 cm ⌀ 15 cm

# GenuTrain® S

Forsterket stabilisering av kneleddet med leddskinner på siden



Pelotte



Leddskinner på siden

## INDIKASJONER

- Ustabilitet i ledd (lett til middels alvorlighetsgrad)
- Gonartrose
- Artritter (f. eks. revmatisk artritt)

## FORDELER OG VIRKEMÅTER

- Avlastning og føring av kneleddet skjer gjennom leddskinner på sidene i kombinasjon med beltesystemet som løper rundt låret og leggen
- Tilsittende og individuelt justerbar ved hjelp av strammebelter med mikroborrelås
- Høy brukskomfort med pustende og fuktighetsabsorberende Train-strikkemateriale med spesiell knehase og kanter med minimalt trykk
- Fremmer den nevro-muskulære leddstabiliseringen ved å aktivere propriosensorene
- Smertereduksjon gjennom massasje med vekslende trykk av parapatellare bløtvevsstrukturer under bevegelse, takket være viskoelastisk pelotte
- Raskere resorpsjon av ødemer og effusjoner ved hjelp av kompresjons- og massasje-virkning fra det tetsittende, elastiske strikkematerialet

## BAUERFEIND PLUS

- + Enkel håndtering
- + Hudvennlig og pustende
- + Train-strikkemateriale
- + Komfortsone

## BESTILLINGSMULIGHETER

**Farger:** natur, svart, titan

**Utførelser:** høyre, venstre

**Valgfritt:**

Heftbånd, skreddersydd (titan)

**Tilbehør / reservedeler:**

se side 91

## ANVISNINGER FOR BRUK

- De anatomisk formede leddskinnene kan formes termoplastisk, slik at de kan tilpasses den individuelle anatomien

STØRRELSE	1	2	3	4	5	6	7	BESTILLINGSNR.
Omkrets oppe (cm)	38-41	41-44	44-47	47-50	50-53	53-56	56-59	110 4130 40*0 +0°
Omkrets nede (cm)	28-31	31-34	34-37	37-40	40-43	43-46	46-49	

\* = Farge (1) natur, (7) svart, (8) titan  
 + = Utførelse (6) høyre, (7) venstre  
 ° = Størrelse (1-7)

Skreddersydd: Du finner de nøyaktige målepunktene i bestillingskjemaet eller målearket på side 102.

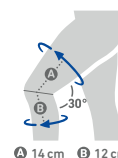

# GenuTrain® S Pro

Forsterket stabilisering av kneleddet med leddskinner på siden og begrensning av bevegelsesomfanget



Pelotte



Begrensning av knefleksjon



Begrensning av kneekstensjon

## INDIKASJONER

- Ustabilitet i ledd (lett til middels alvorlighetsgrad)
- Gonartrose
- Artritter (f. eks. revmatisk artritt)
- Meniskskader

## FORDELER OG VIRKEMÅTER

- Behandlingsrettet begrensning av bevegelsesomfanget med ledd som kan begrenses
- Avlastning og føring av kneleddet skjer gjennom leddskinner på sidene i kombinasjon med beltesystemet som løper rundt låret og leggen
- Fremmer den nevro-muskulære leddstabiliseringen ved å aktivere proprioensorene
- Raskere resorpsjon av ødemer og effusjoner med kompresjons- og massasjevirkning fra det tettsittende kompresjonsstrikkematerialet
- Tilsittende og individuelt justerbar ved hjelp av strammebelter med mikrobørrelås
- Smertereduksjon gjennom massasje med vekslende trykk av parapatellare bløtvevsstrukturer under bevegelse, takket være viskoelastisk pelotte

## ANVISNINGER FOR BRUK

- Fleksjon og ekstensjon av kneleddet kan begrenses uavhengig av hverandre (fleksjon: 30°, 60°, 90°) (ekstensjon: 20°)
- De anatomisk formede leddskinnene kan formes termoplastisk, slik at de kan tilpasses den individuelle anatomen

## BAUERFEIND PLUS

- + Enkel håndtering
- + Hudvennlig og pustende
- + Train-strikkemateriale

## BESTILLINGSMULIGHETER

**Farger:** natur, svart, titan

**Utførelser:** høyre, venstre

**Valgfritt:**

Heftbånd, skreddersydd (titan)

## STØRRELSE

STØRRELSE	1	2	3	4	5	6	7	BESTILLINGSNR.
Omkrets oppe (cm)	38-41	41-44	44-47	47-50	50-53	53-56	56-59	110 4135 00*0 +0°
Omkrets nede (cm)	28-31	31-34	34-37	37-40	40-43	43-46	46-49	

\* = Farge (1) natur, (7) svart, (8) titan  
+ = Utførelse (6) høyre, (7) venstre  
° = Størrelse (1-7)

Skreddersydd: Du finner de nøyaktige målepunktene i bestillingskjemaet eller målearket på side 103.

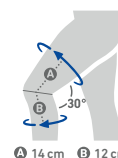

# GenuPoint®

Målrettet avlastning og føring av patellarsenen



Pelotte med friksjonsknotter

## INDIKASJONER

- Irritasjon i området rundt patellarsenen (patellofemoralt smertesyndrom, chondropathia patellae, patellar tendinopati / hopperkne)

## FORDELER OG VIRKEMÅTER

- Føring og avlastning av patellarsenen med presis kompresjon
- De viskoelastiske pelottene med spesielle trykkpunkter masserer typiske smerteområder, lindrer ubehag og forbedrer koordinasjonen
- Dynamisk trykktilpasning og behovstilpasset kompresjon med individuelt justerbart belte
- Maksimal bevegelsesfrihet takket være anatomisk form

## BAUERFEIND PLUSS

- + Enkel håndtering
- + Hudvennlig og pustende

## BESTILLINGSMULIGHETER

**Farger:** svart, titan

**Utførelser:** lik utforming for høyre og venstre side

## VITENSKAPELIG BEVIST<sup>A</sup>

- **Mindre smerter og forbedret proprioepsjon**

STØRRELSE	1	2	3	BESTILLINGSNR.
Omkrrets (cm)	28 – 30	30 – 35	35 – 44	120 4240 00*0 00°

\* = Farge (7) svart, (8) titan

° = Størrelse (1–3)

<sup>A</sup> Astrid J. de Vries; Inge van den Akker-Scheek; Svenja L. Haak; Ron L. Diercks; Henk van der Worp; Johannes Zwerver  
Effect of a patellar strap on the joint position sense of the symptomatic knee in athletes with patellar tendinopathy  
Journal of Science and Medicine in Sport; 20, 11, S. 986–991, 2017



# SofTec® Genu

Aktiv og passiv stabilisering av kneleddet –  
ideell for langsiktig behandling

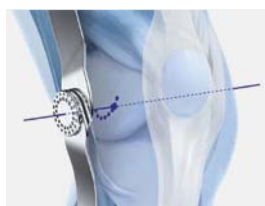

Egenpåvisning av individuell  
kompromissrotasjonsakse



Stabil, sirkulær friksjonsforbindelse  
i henhold til firepunktsprikket



Sideplasserte leddskinner med ledd  
som kan begrenses



Pelotte med integrert justeringsrem

## INDIKASJONER

- Ruptur av fremre og / eller bakre korsbånd (ACL / PCL) for konservative behandling, pre- og utsatt postoperativ utrustning, langtidsrehabilitering og ved kronisk insuffisiens
- Alvorlige og / eller komplekse ustabiliteter (traumatisk, degenerativt, f. eks. «Unhappy Triad»)
- Sidebåndskader
- Funksjonelle ustabiliteter, f. eks. manglende nevro-muskulær styring, noncooper
- For å begrense bevegelses-omfanget (f. eks. etter reparasjon eller implantasjon av menisk)

## FORDELER OG VIRKEMÅTER

- Stabilisering av kneleddet i henhold til firepunktsprikket med strekkfast, uelastisk strikkematerialkants, leddskinner på sidene og borrelåsbånd
- Motvirker skadelige tvangskrefter på kneleddet på grunn av den tredimensjonale innstillingen av ortoseleddene på den individuelle kompromissrotasjonsaksen
- Egenpåvisning av individuell kompromissrotasjonsakse
- Riktig plassering av SofTec Genu på benet ved hjelp av patellautsparingen i pelotten
- Motvirker forskyvning av patella med justeringsremmen integrert i pelotten
- Gir varig sikker passform, takket være anatomisk formede borrelåsbånd

## BAUERFEIND PLUS

- + Enkel håndtering
- + Hudvennlig og pustende
- + Komfortsone
- + Verktøyfri tilpasning

## BESTILLINGSMULIGHETER

**Farger:** svart, titan

**Utførelser:** høyre, venstre

**Tilbehør / reservedeler:**  
se side 91

## VITENSKAPELIG BEVIST<sup>A</sup>

- **Mekanisk og nevro-muskulær stabilisering av kneleddet**

## ANVISNINGER FOR BRUK

- Leddet kan begrenses for fleksjon og ekstensjon i trinn på 10°

STØRRELSE	1	2	3	4	5	6	BESTILLINGSNR.
Omkrets oppe (cm)	38–42	41–45	44–49	48–53	51–57	54–60	
Omkrets i midten (cm)	29–32	32–35	35–38	38–41	41–44	44–47	122 4600 10*0 +0°
Omkrets nede (cm)	28–32	31–35	34–38	36–40	39–43	42–46	
Leddbesskyttelse er tilgjengelig som tilbehør							129 4601 1070 000

\* = Farge (7) svart, (8) titan  
+ = Utførelse (6) høyre, (7) venstre  
° = Størrelse (1–6)

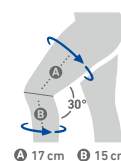

<sup>A</sup> Schwameder, H.; Sell, S.; Strutzenberger, G.: Effect of two different functional braces on laxity and functional achievements in patients with anterior cruciate ligament ruptures, submitted to: The American Journal of Sports Medicine

# SecuTec® Genu

Stabilisering med begrensning av bevegelsesomfanget ved komplekse kneskader



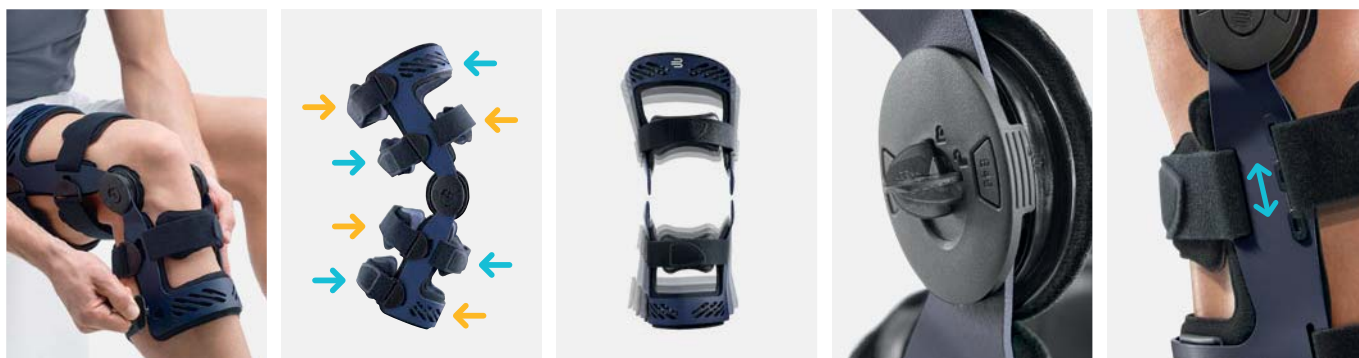

Enkel påføring fra forsiden

Firepunktsprinsippet ved ACL- (blå pil) eller PCL-skader (gul pil)

Lår- / leggrammer i ulike størrelser kan kombineres

Låsemekanisme for ledd

Justering av leggbånd

## INDIKASJONER

- Ruptur av fremre og / eller bakre korsbånd (ACL / PCL)
- Etter leddbåndoperasjon / syndesmoseplastikk
- Alvorlige og / eller komplekse ustabiliteter (traumatisk, degenerativt, f.eks. «Unhappy Triad»)
- Sidebåndskader
- For å begrense kneleddets bevegelsesomfang (f.eks. etter reparasjon eller implantasjon av menisk)
- Patellafraktur (konservativ og postoperativ)

## FORDELER OG VIRKEMÅTER

- De seks beltene i kombinasjon med den stive rammen overholder firepunktsprinsippet og leverer omfattende stabilisering av ACL-, PCL- eller komplekse leddbåndsskader
- Kan enkelt legges på fra forsiden og festes av pasienten, noe som reduserer stress på det skadde kneet
- Leddet kan begrenses og immobiliseres helt uten verktøy, vinkelen kan avleses fra utsiden
- Anatomisk korrekt og sikker passform
- Ekstremt lett, slank og stabil takket være rammens spesialproduserte lettmetall-legering
- Høy rotasjonsstabilitet med anatomisk formet rammekonstruksjon, inkludert tibia-kantform

## BAUERFEIND PLUS

- + Enkel håndtering
- + Hudvennlig og pustende
- + Verktøyfri tilpasning

## BESTILLINGSMULIGHETER

**Farge:** blå, grønn

**Utførelser:** høyre, venstre

**Versjoner:** montert, delvis montert, byggesett

Lår- og leggdeler i to ulike størrelser kan kombineres (maks. forskjell: to størrelser), leveres som byggesett

**Tilbehør / reservedeler:** se side 91

## VITENSKAPELIG BEVIST<sup>A</sup>

- **Særlig formstabil under bevegelse**

## ANVISNINGER FOR BRUK

- Fleksjon og ekstensjon begrenses uavhengig av hverandre:  
Fleksjon: 0°, 10°, 20°, 30°, 45°, 60°, 75°, 90°  
Ekstensjon: 0°, 10°, 20°, 30°, 45°
- Immobilisering kan utføres ved 0°, 10°, 20°, 30°, 45°

STØRRELSE	1	2	3	4	5	6	7
Omkrets oppe (cm)	38–42	41–45	44–49	48–53	51–57	54–60	60–72
Omkrets nede (cm)	28–32	31–35	34–38	36–40	39–43	42–46	46–51

## KOMBINASJONER

Proksimal rammestørrelse	1	2	3	4	5	6	7
Distal rammestørrelse	1–3	1–4	1–5	2–6	3–7	4–7	5–7

\*\* = Farge (05) blå, (23) grønn  
+ = Utførelse (6) høyre, (7) venstre  
° = Størrelse (1–7)

^ = Proksimal rammestørrelse  
> = Distal rammestørrelse

## BESTILLINGSNR.

121 4614 0**0 +0°	SecuTec Genu
121 4619 0**0 +0°	delvis montert
121 4647 0**0 +^>	byggesett

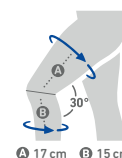

<sup>A</sup> Berschin et al.; Achsentreue und Achsenmigration von Knieorthesen in der Praxis, MOT. S 69–79, 2003.

# GenuTrain® OA

Målrettet avlastning og stabilisering for mer aktivitet ved gonartrose

NYHET



Innovativt avlastningssystem

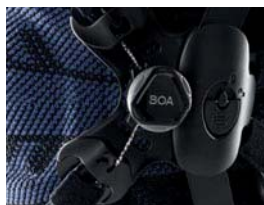

Boa® Fit System



3D-nettingmateriale



Myk fleksjonssone



Stor på- og avkleddingshjelp

## INDIKASJONER

- Medial eller lateral gonartrose
- Ustabilitet (mediolateral)
- Brusk-benlesjon i ett stykke
- Tilstand etter bruskkirurgi eller bruskreparasjon ved behov for ensidig postoperativ avlastning
- Etter ensidige menisklesjoner
- Avaskulær nekrose, Ahlbäck (osteonekrose)
- Osteochondritis dissecans
- Bone Bruise (knokkelødem i medial femurkondyl / tibiaplatå)

## FORDELER OG VIRKEMÅTER

- Merkbar avlastning av den smertefulle siden av kneet, takket være det innovative avlastnings- og stabiliseringssystemet med omsluttende bånd i henhold til trepunktsprinsippet
- Enkel justering av avlastningen ved hjelp av skrulåsen på Boa Fit System – uten ytterligere betjening av borrelåser
- Mer aktivitet takket være lett vekt og sikker posisjonering på benet
- Fleksibel leddskinne, dobbel-8-stropp og 3D-nettingmateriale understøtter sensomotorikken og fremmer naturlige bevegelser
- Behagelig i bruk også over lengre tidsperioder, takket være det pustende 3D-nettingmaterialet og den myke fleksjonssonen i knehasen
- Lett å ta på og av ved hjelp av to stropper som er enkle å gripe på utstyrets øvre og nedre kant

## ANVISNINGER FOR BRUK

- Verktøyfri tilpasning av leddskinnen for individuell tilpasning til pasientens ben
- Enkel håndtering av Boa Fit System:
  - Åpne skrulåsen for å slakke på båndene og ta ortosen på eller av
  - Lukk skrulåsen og vri for å regulere smerteavlastningen

## BAUERFEIND PLUSS

- + Enkel håndtering
- + Hudvennlig og pustende
- + Verktøyfri tilpasning

## BESTILLINGSMULIGHETER

**Farger:** svart-blå

**Utførelser:**

**Høyre:** for medial avlastning; eller på venstre ben for lateral avlastning

**Venstre:** for medial avlastning; eller på høyre ben for lateral avlastning

**Valgfritt:**

begrensningssett i 3 størrelser, se side 92

STØRRELSE	1	2	3	4	5	BESTILLINGSNR.
Omkrets oppe (cm)	40–47	47–52	52–58	57–65	60–72	121 4165 0070 +0°
Omkrets nede (cm)	28–34	34–39	39–43	43–46	46–50	

+ = Utførelse (6) høyre medial / venstre lateral, (7) venstre medial / høyre lateral  
° = Størrelse (1–5)

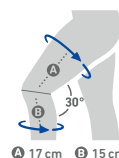

# SecuTec® OA

Avlastning og stabilisering ved gonartrose med feilstilling i benaksen



Én ortose for begge avlastningsretninger – ingen innsnevring av knebredden



Justerbar leggbøyle



Gelpolstret med innsettskiler



Kombinasjon av forskjellige størrelser for perfekt passform

## INDIKASJONER

- Medial eller lateral gonartrose / artritt (middels til alvorlig)
- Tilstand etter bruskttransplantasjon
- Etter meniskreparasjon
- Ruptur av fremre / bakre korsbånd (ACL / PCL) med feilstilling i benakse

## FORDELER OG VIRKEMÅTER

- Korreksjon og avlastning i henhold til trepunktprinsippet (varus og valgus)
- Stabilisering i henhold til firepunktprinsippet (bevegelse; anterior / posterior)
- Ideell passform og kraftoverføring med tilpasningsbar leggbøyle og justerbar leggramme
- Høy brukskomfort med lett aluminiumsramme
- Lett å ta på og av, takket være hurtiglukkinger
- Den anatomisk formede kondylpolstringen med innsettskiler sørger for nøyaktig tilpasning

## ANVISNINGER FOR BRUK

- Individuell tilpasning på den distale rammen for varus- eller valgusjustering (25° hver) med 3 mm unbrakonøkkel
- Fleksjon og ekstensjon begrenses uavhengig av hverandre (fleksjon: 0°, 10°, 20°, 30°, 45°, 60°, 75°, 90°) (ekstensjon: 0°, 10°, 20°, 30°, 45°)
- Bevegelsesbegrensning til immobilisering ved hjelp av leddbegrensninger (bestilles separat)

## BAUERFEIND PLUS

- + Enkel håndtering
- + Hudvennlig og pustende

## BESTILLINGSMULIGHETER

**Farge:** blå

**Utførelser:** høyre, venstre

**Versjoner:**

Ortose for rehabilitering, byggesett

En kombinasjon av lår- og leggdeler i ulike størrelser er mulig (maks. forskjell: to størrelser), leveres som byggesett

**Tilbehør / reservedeler:**

se side 92

STØRRELSE	1	2	3	4	5	6	7
Omkrets oppe (cm)	38–42	41–45	44–49	48–53	51–57	54–60	60–72
Omkrets nede (cm)	28–32	31–35	34–38	36–40	39–43	42–46	46–51

## KOMBINASJONER

Proksimal rammestørrelse	1	2	3	4	5	6	7
Distal rammestørrelse	1–3	1–4	1–5	2–6	3–7	4–7	5–7

## BESTILLINGSNR.

121 4691 0050 +0°	SecuTec OA
121 4692 0050 +^>	Byggesett

+ = Utførelse (6) høyre, (7) venstre  
° = Størrelse (1–7)

^ = Proksimal rammestørrelse  
> = Distal rammestørrelse

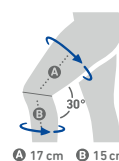

# MOS-Genu

Korreksjon og stabilisering etter komplekse kneskader eller ved osteomi for omstilling



Lang utførelse



Innstilling i varus- og valgusretning



Varus- / valgus-innstilling inntil 12° er mulig

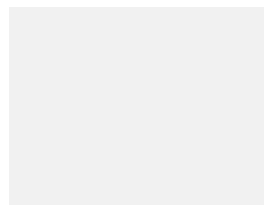
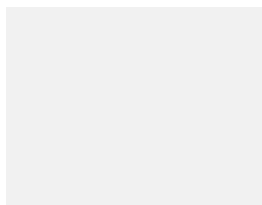

## INDIKASJONER

- Avlastning av det enkelte området ved varus- / valgusgonartrose
- Ruptur av fremre og / eller bakre korsbånd (ACL / PCL)
- Alvorlige og / eller komplekse ustabiliteter (traumatisk, degenerativt, f.eks. «Unhappy Triad»)
- Sidebåndskader
- For å begrense kneleddets bevegelsesomfang (f.eks. etter reparasjon eller implantasjon av menisk)
- Genu recurvatum (med korsbånd)

### MOS-Genu lang:

- Omstillingsosteotomier
- Komplekse leddbåndrekonstruksjoner
- Ved frakturer i nærheten av ledd, implantatkirurgi, som beskyttelse
- Patellafraktur (konservativ og postoperativ)
- Tilstand etter bruskttransplantasjon

## FORDELER OG VIRKEMÅTER

- Varus- / valgus-innstillingen virker etter trepunktsprinsippet, og avlaster det tilsvarende knerommet eller kollateralligamentet og korrigerer benaksens stilling
- Kneortosen er basert på det kjente firepunktsprinsippet og motvirker forskyvning forover
- Rammekonstruksjonen stabiliserer kneleddet mot varus- eller valgus-krefter, som lang versjon med lengre spak
- Hyperekstensjon forhindres med knehase-belte (kan bestilles som reservedel)
- Meget god kraftoverføring og sikker passform takket være stor kontaktflate
- Monosentrisk ledd med fysiologisk optimert dreiepunkt på leddet reduserer potensielle tvangskrefter fra ortosen på kneleddet til et minimum

## ANVISNINGER FOR BRUK

- Varus- / valgus-innstilling inntil 12° er mulig.
- Det monosentriske leddet kan begrenses for fleksjon og ekstensjon i 10°-trinn
- Fastsettelse av størrelsen på MOS-Genu-kneortosen: Plasser pasientens ben i 30°-bøjevinkel og kontroller så bøjevinkelen med MOS-Genu-goniometeret. Målingen av M-L-knebredden skjer med MOS-Genu-ortometeret (uten trykk) på høyde med femurkondylen. Størrelsen på ortosen avleses i kontrollvinduet. Ved delt størrelsesvisning må du ta hensyn til eventuell hevelse eller atrofi samt bredden på det andre kneleddet.

### BAUERFEIND PLUSS

+ Hudvennlig og pustende

### BESTILLINGSMULIGHETER

**Farge:** blå

**Utførelser:** short, long, høyre, venstre

**Tilbehør / reservedeler:**  
se side 92

## VITENSKAPELIG BEVIST<sup>A</sup>

- **30 % mindre belastning** på den mediale siden

STØRRELSE	1	2	3	4	5	BESTILLINGSNR.
Maks. knebredde i mm	85 – 95	95 – 105	105 – 115	115 – 125	125 – 135	121 4660 405# +0°

# = Utførelser (1) short, (2) long  
+ = Utførelse (6) høyre, (7) venstre  
° = Størrelse (1–5)

<sup>A</sup> Kutzner et al., The effect of valgus braces on medial compartment load of the knee joint – in vivo load measurements in three subjects, Journal of Biomechanics 44, 1354–1360, 2011



# GenuLoc<sup>®</sup>

Immobilisering av kneleddet – utstrakt eller i en forhåndsinnstilt bøyingsvinkel



Knehasepolstring



Forhåndsformede aluminiumsskinner

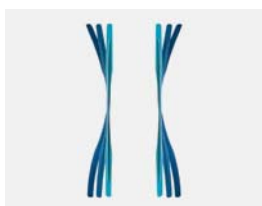

Plaststaver på sidene

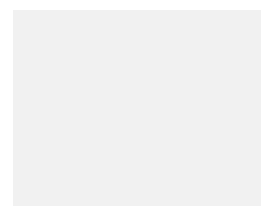
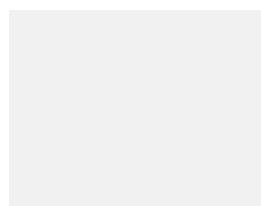

## INDIKASJONER

- Preoperativ, postoperativ, posttraumatisk immobilisering
- Konservativ behandling av patellafrakturer

## FORDELER OG VIRKEMÅTER

- Tilpasningsbar knebøyevinkel med dorsale aluminiumsskinner
- Mindre ødemdannelse takket være uttakbar knehasepolstring
- Stabiliserende plaststaver på sidene tilpasser seg den innstilte knevinkelen automatisk og garanterer god passform

## ANVISNINGER FOR BRUK

- Aluminiumsskinnene er forhåndsformet til en knevinkel på 20°.
- Universalstørrelse, én utførelse for både høyre og venstre kne

## BAUERFEIND PLUSS

- + Enkel håndtering
- + Hudvennlig og pustende

## BESTILLINGSMULIGHETER

**Farger:** svart

**Størrelse:** universal

## STØRRELSE

Tilgjengelig i en universalstørrelse

## BESTILLINGSNR.

120 4320 0070 000



# FOR EN MÅLRETTET RYGGBEHANDLING

## VEILEDNING TIL INDIKASJONER FOR RYGGSØYLE OG HALS

PRODUKT	LumboTrain <sup>®</sup> / Lady	SacroLoc <sup>®</sup>	LordoLoc <sup>®</sup>	LumboLoc <sup>®</sup>	LumboLoc <sup>®</sup> Forte	Spinova <sup>®</sup> Stabi Classic	Spinova <sup>®</sup> Support Plus
							
<b>PRODUKTEGENSKAPER</b>	Aktivering, avlastning og stabilisering av korsryggen	Stabilisering av bekkenet og målrettet avlastning av iliosakralleddene	Stabilisering og avlastning av korsryggen med strammebelter	Stabilisering og avlastning av korsryggen	Økt stabilisering og avlastning av korsryggen med variabelt beltesystem	Moderat stabilisering av korsryggen med korsettspiler	Stabilisering av korsryggen med anatomisk formet rygg-pelotte
<b>FUNKSJONSELEMENT</b>					 eller		 kan tas av
<b>SIDE</b>	50	52	54	55	56	60	61
<b>INDIKASJONER</b>							
LWS-syndrom (akutt og kronisk)	●		●	●			
(Pseudo-) radikulært lumbalsyndrom / lumbago-isjias med muskelsvikt ved skiveprotrusjon	middels alvorlig				●	●	●
Degenerasjon / muskulær insuffisiens av virvelsøylen	lett middels alvorlig	●	●	●	●		●
Tilstand etter prolaps (konservativ)	●					●	●
Tilstand etter diskektomi, prolaps (postoperativ)	●				●	●	●
Fasettsyndrom / artrose	middels alvorlig			●			●
Lumbale misdannelser					●		●
Ligamento-tendomyopati					●		●
Spondylolyse / spondylolistese	Grad I Grad II Grad III				●	●	●
Spondylodese / kyfoplastikk (postoperativ)							●
Spinalkanalstenoser							●
Foraminal stenose							●
Osteoporose							●
Symptomer i iliosakralleddet, ISG-artrose, -ustabilitet, -blokkering		●					
Ustabilitet i bekkenringen, f. eks. symfysediastase / -løsning		●					
Myalgi, tendopati i bekkenregionen		●					
Strukturell ustabilitet etter spondylodese (L5/S1)		●					
Konservativ behandling etter bekkenfrakturer		●					
Ryggvirvelfrakturer	Avlastning av fremre kant Avlastning av bakre kant						●
Virvelfrakturer (LWS)							
Smertefull pukkelrygg							
Smertetilstander i halsvirvelområdet	middels						
Nakkeslengskade / blokkering							



# LumboTrain® / Lady

Aktivering, avlastning og stabilisering av korsryggen

DEN NYE  
GENERASJONEN  
FRA OKTOBER  
2019





Pelotte med friksjonsknotter



Individuelt posisjonerbar pelotte



Praktiske håndremmer for lett på- / avkledning



Perforert lukking og store mellomrom i strikkematerialet for god pusteaktivitet



LumboTrain Lady (innsnevret passform)

## INDIKASJONER

- Generelle smertetilstander i lumbalvirvelområdet (akutt og kronisk)
- Degenerativ sykdom i lumbalvirvel, f.eks. osteokondrose, spondylartrose, lumbale deformiteter, spondylolyser uten virvelforskyvning
- Tilstand etter prolaps (konservativ / postoperativ)
- Tilstand etter diskektomi

## FORDELER OG VIRKEMÅTER

- Måltrettet smertelindring under bevegelsen muliggjøres av massasje med vekslende trykk fra strikkematerialet og den viskoelastiske pelotten
- Enkel, kraftbesparende påføring med praktiske håndremmer
- Stabiliserer og avlaster lumbalt med den sirkulære kompresjonens opprettende virkning
- LumboTrain Lady med innsnevret passform og høyt skårne ben

## ANVISNINGER FOR BRUK

- Pelotter kan posisjoneres individuelt etter behov

## BAUERFEIND PLUS

- + Enkel håndtering
- + Hudvennlig og pustende
- + Train-strikkemateriale
- + Komfortsone

## BESTILLINGSMULIGHETER

**Farge:** titan

**Utførelser:** rett / innsnevret passform

**Tilbehør / reservedeler:** se side 93

## BEVIST I STUDIE<sup>Δ</sup>

- **21 % høyere aktivitet i ryggmuskulaturen**
- **69 % mindre smerter** sammenlignet med kontrollgruppen

STØRRELSE	1	2	3	4	5	6	7	BESTILLINGSNR.
Omkrets livvidde (cm)	70–80	80–90	90–100	100–110	110–120	120–130	130–145	110 841# 5080 00°

# = Utførelse (0) rett passform, (1) innsnevret passform  
° = Størrelse (1–7)

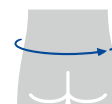

<sup>Δ</sup> Anders, C., Hübner, A.  
Influence of elastic lumbar support belts on trunk muscle function in patients with nonspecific acute lumbar back pain  
PLoS ONE 14(1): e0211042. <https://doi.org/10.1371/journal.pone.0211042>; 2019

# SacroLoc<sup>®</sup>

Stabilisering av bekkenet og målrettet avlastning av iliosakralleddene



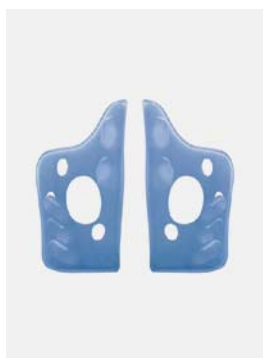

To massasjepelletter

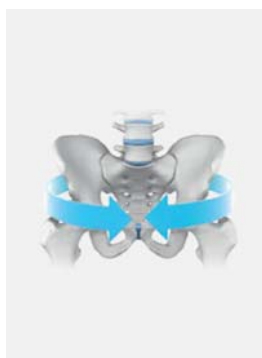

Stabilisering



Strammesystem



Elastisk nettingmateriale med patentert belteføring



Individuelt justerbare strammebelter

## INDIKASJONER

- Sykdommer i iliosakralleddet (symptomer i iliosacralleddet, ISG-artrose, ISG-ustabilitet)
- Ustabilitet i bekkenringen, f.eks. symfyse-diastase og -løsning
- Iliosakralledd-blokkering (akutt og profylaktisk)
- Strukturell ustabilitet etter spondylodese (i overgang L5–S1)
- Myalgi og tendopati i bekkenregionen
- Konservativ behandling etter bekkenfrakturer

## FORDELER OG VIRKEMÅTER

- Avlaster bekkenet og iliosakralleddet umiddelbart med omliggende kompresjon ved hjelp av individuelt justerbare strammebelter
- Lindrer smerter målrettet, takket være to friksjonspelletter på iliosakralleddet som kan posisjoneres helt nøyaktig
- Enestående brukskomfort, også når man sitter – med pustende nettingmaterialer og smal, flat lukking
- Styrememmer på siden for høy kraftoverføring med liten innsats
- Praktiske, brede håndremmer for behagelig og enkel påføring
- Høy pasientetterlevelse, da ortosen kan brukes diskret under klærne
- Det rigide strammebeltesystemet gir omliggende stabilisering, nutasjonen av sacrum begrenses, leddbåndene avlastes og smerter lindres

## ANVISNINGER FOR BRUK

- Rådfør deg med lege for å avgjøre om ortosen er egnet for bruk under svangerskap
- Pelletter kan posisjoneres individuelt etter behov

## BAUERFEIND PLUS

- + Enkel håndtering
- + Hudvennlig og pustende

## BESTILLINGSMULIGHETER

**Farge:** titan

**Tilbehør / reservedeler:** se side 93

## VITENSKAPELIG BEVIST<sup>A</sup>

- **Smertereduksjon med 32 %**

STØRRELSE	1	2	3	4	5	6	7	BESTILLINGSNR.
Omkrets bekken (cm)	70–80	80–90	90–100	100–110	110–120	120–130	130–140	120 8416 2080 00°

° = Størrelse (1–7)

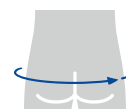

<sup>A</sup> Sichtung et al. Pelvic Belt Effects on Sacroiliac Joint Ligaments: A Computational Approach to Understand Therapeutic Effects of Pelvic Belts Pain Physician 2014; 17:43-51 · ISSN 1533-3159. Hammer et al. Pelvic Belt Effects on Health Outcomes and Functional Parameters of Patients with Sacroiliac Joint Pain PLOS ONE | DOI:10.1371 / journal.pone.0136375 August 25, 2015.

# LordoLoc®

Stabilisering og avlastning av korsryggen med strammebelter



Dorsalintegrerte korsettpiler



Elastiske strammebelter for individuelt justerbar kompresjon



Stabilisering og avlastning

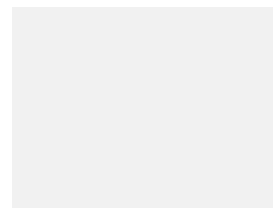
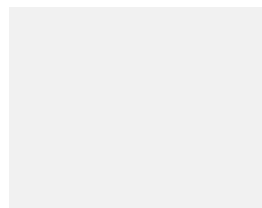

## INDIKASJONER

- Generelle smertetilstander i lumbalvirvelområdet (akutt og kronisk)
- Middels sterk degenerasjon / muskulær insuffisiens

## FORDELER OG VIRKEMÅTER

- Retter opp korsryggen med integrerte korsettpiler
- Forsterket stabilisering takket være individuelt justerbare strammebelter
- Diskré takket være en lett og flat konstruksjon
- Avlastning og aktivering av mage- og ryggmuskulaturen med komprimerende, elastisk materiale

## BAUERFEIND PLUSS

- + Enkel håndtering
- + Hudvennlig og pustende

## BESTILLINGSMULIGHETER

**Farge:** titan

STØRRELSE	1	2	3	4	5	6	BESTILLINGSNR.
Omkrets livvidde (cm)	70-80	80-90	90-100	100-110	110-120	120-130	121 8500 0080 00°

° = Størrelse (1-6)

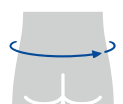

# LumboLoc®

Stabilisering og avlasting  
av korsryggen



Retter opp korsryggen med dorsalt integrerte korsettspiler



Stabilisering og avlasting

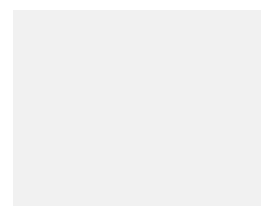
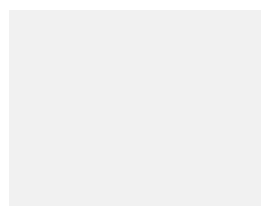
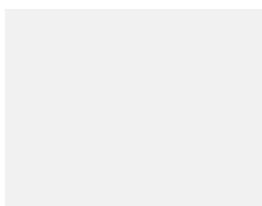

## INDIKASJONER

- Generelle smertetilstander i lumbalvirvelområdet (akutt og kronisk)
- Middels sterk degenerasjon / muskulær insuffisiens
- Fasettsyndrom

## FORDELER OG VIRKEMÅTER

- Retter opp korsryggen ved hjelp av integrerte korsettspiler
- Stabiliserer og avlaster lumbalt, takket være komprimerende Train-strikkemateriale
- Lett påføring med praktiske håndremmer
- Perfekt passform på grunn av elastisk materiale og formbare korsettspiler

## BAUERFEIND PLUSS

- + Enkel håndtering
- + Train-strikkemateriale

## BESTILLINGSMULIGHETER

**Farge:** titan

## VITENSKAPELIG BEVIST<sup>A</sup>

- **53 færre smertedager** i året

STØRRELSE	1	2	3	4	5	6	BESTILLINGSNR.
Omkrrets livvidde (cm)	70 – 80	80 – 90	90 – 100	100 – 110	110 – 120	120 – 130	121 8400 3080 00°

° = Størrelse (1–6)

<sup>A</sup> Roelofs et al. Lumbar Supports to Prevent Recurrent Low Back Pain among Home Care Workers Annals of Internal Medicine 2007, 147, 685-692

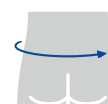

# LumboLoc® Forte

Økt stabilisering og avlastning av korsryggen med variabelt beltesystem



Korsbein-pelotte



Korsryggspelotte



Korsettspiler



Funksjonsbelte



Stabilisering og avlastning

## INDIKASJONER

- Middels alvorlig lumbago-isjias med lett muskelsvikt ved skiveprotrusjon / prolaps
- Middels alvorlig (pseudo-) radikulært lumbalsyndrom
- Spondylolyse / spondylolistese grad I
- Moderat lumbal deformitet
- Tilstand etter prolaps, f.eks. postoperativt
- Ligamento-tendomyopati
- Middels sterk degenerasjon / muskulær insuffisiens

## FORDELER OG VIRKEMÅTER

- Forsterket stabilisering takket være individuelt justerbare strammebelter
- Retter opp korsryggen med integrerte korsettspiler
- Høydejusterbart funksjonsbelte til indikasjonstilpasset kraftoverføring
- Ekstra stabilisering med pelotter for korsryggen eller korsbeinet\*

## BAUERFEIND PLUS

+ Enkel håndtering

## BESTILLINGSMULIGHETER

**Farge:** titan

**Valgfritt:** Ved tilpasning kan korsrygg- eller korsbeinspelotter angis, disse må bestilles separat

**Tilbehør / reservedeler:** se side 93

\* Angi type pelotte

## LumboLoc Forte

STØRRELSE	1	2	3	4	5	6	BESTILLINGSNR.
Omkrets livvidde (cm)	70–80	80–90	90–100	100–110	110–120	120–130	121 8403 0080 00°

° = Størrelse (1–6)

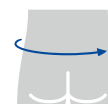

## LumboLoc Forte-pelotter

STØRRELSE	BESTILLINGSNR.
Tilgjengelig i en universalstørrelse	121 840# 0050 001

# = Utførelser (4) korsbeinspelotte, (5) korsryggpelotte

# Spinova®-System

Det modulære Spinova-systemet for målrettet behandling ved problemer i korsryggen.

Spinova-systemet, med sine seks ulike ryggortoser, er et innovativt produktkonsept fra Bauerfeind som bidrar til forbedrede behandlingsmuligheter ved mange ulike indikasjoner i korsryggen.

Spinova-ryggortosene har et helhetlig konsept: Det overgripende funksjonselementet er det komfortable Spinova-nettingmaterialet. De omliggende integrerte korsettspilene gjør at det fungerer som et Lindemann-korsett. Med det variable Spinova-strammesystemet med ryggstøtten ledes den omliggende kraften til det behandlingsrelevante stedet. Det klassiske strammebeltesystemet i Classic-

serien avgir moderat kraft. Systemet utvides med indikasjonsspesifikke Spinova-funksjonselementer som rygg- og magepelletter, brorammer eller skall.

Spinova-lumbalortoser brukes når det er nødvendig med en holdningskorreksjon eller avlastning av korsryggen. Ortosen forebygger effektivt en ufysiologisk belastning av ryggstøtten og mellomvirvelskivene.

Den kan tilpasses på mange ulike måter og gir pasienten enestående brukskomfort samt enkel håndtering.

## KLASSISK STRAMMESYSTEM

Ved lett til middels alvorlig indikasjonsomfang

- Moderat kraftoverføring
- Individuelt justerbar kompresjon
- Komfortabel, kraftbesparende påføring

### Produkttilordning:

- Spinova® Stabi Classic
- Spinova® Support Plus Classic
- Spinova® Unload Classic



## VARIABELT STRAMMESYSTEM

Ved middels alvorlig til alvorlig indikasjonsomfang

- Optimal stabilitet med målrettet kraftoverføring
- Kan stilles inn indikasjonstilpasset
- Varierbar med hensyn til retning og tykkelse
- Lett reproducerbar for pasienten

### Produkttilordning:

- Spinova® Support Plus
- Spinova® Unload Plus



# Spinova®-System



Variabelt strammesystem, sett forfra

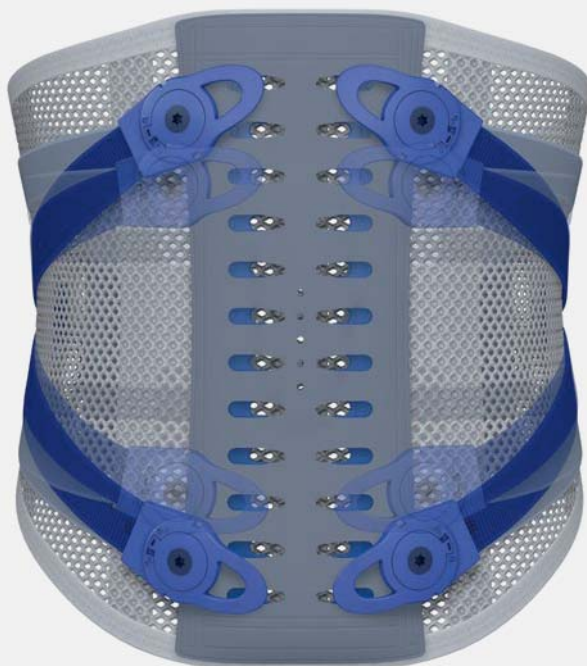

Variabelt strammesystem, sett bakfra



Reduksjon av lordose



Stabilisering



Lordosering

## ALLMENNGYLDIGE FUNKSJONSELEMENTER SPINOVA-SYSTEM



Sirkulært integrerte korsettspiler som på et Lindemann- /spilekorsett



Elastisk Spinova-nettingmateriale, anatomisk formet og svært pustende



Anatomisk formet midjelukkning med mikrobørrelås og fingerlommer for enkel av- og påkledning

## FUNKSJONSELEMENT KLASSEK STRAMMESYSTEM

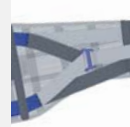

Individuelt strambare klassiske børrelåsband gir moderat stabilisering av korsryggen

## FUNKSJONSELEMENTER VARIABELT STRAMMESYSTEM

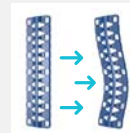

Tilpasningsbar ryggstøtte stabiliserer og korrigerer fra korsbeinet til nedre del av brystvirvelsøylen



Ryggstøtten er anordnet parallelt med virvelsøylen og jevner ut ryggtaggene, slik at det ikke legges noe trykk på sårområdet



Individuelt høydejusterbare strammebelter sørger for indikasjonstilpasset kraftoverføring



Takket være fast innstillbart dreiemoment i beltelåsen oppnås kraftig, spesifisert stramming for stabilisering



Patentert Spinova-strammesystem sørger for tredobbel trekraft



Konstant behandlingsriktig omkretstrykk med fast innstillbar beltestramming og -spenne

## INDIKASJONSSPESIFIKT, FLERTRINNS BEHANDLINGSKONSEPT

Den modulære oppbyggingen av Spinova-lumbalortosene muliggjør individuell behandling i et totrinns behandlingsopplegg, takket være muligheten for å fjerne og sette på indikasjonsspesifikke funksjonselementer.

FINN UT  
MER PÅ  
[https://player.vimeo.com/  
video/158159586](https://player.vimeo.com/video/158159586)



## INDIKASJONSSPESIFIKKE FUNKSJONSELEMENTER KAN SETTES PÅ OG FJERNES

### Broramme



- Anatomisk selvtilpassende, dreibare diagonalavstivere
- Lett formbare, høydejusterbare tverravstivere av aluminium

### Pelotter



- Rygg-pelotte tjener som flat bro og støtte for lumballordosen
- Magepelotte for økt kompresjon av mageområdet

### Skallsystem



- Individuelt justerbar med motstående forskyvbare skallhalvdeler
- Skallene kan fjernes helt uten verktøy ved å løsne de elastiske båndene og kantskruen
- Kan brukes umiddelbart takket være forhåndsinnstilt skallomkrets
- Redusert tilpasningsbehov med to skallstørrelser (short 33 cm, standard 38 cm)

## TOTRINNS BEHANDLINGSKONSEPT

### 1. trinn: Stabiliseringsfase

For effektiv postoperativ eller innledende konservativ korreksjon av segmentene brukes ortosen sammen med de indikasjonsspesifikke funksjonselementene (skall / broramme / pelotter).

### 2. trinn: Mobiliseringsfase

Med tiltakende mobilisering av pasienten fjernes de indikasjonsspesifikke funksjonselementene. Korsettpilene som blir igjen i ortosen skaper en eksternt støttevirkning.

Ortosen kan når som helst utstyres med funksjonselementene igjen, avhengig av stabiliseringsbehovet.



# Spinova® Stabi Classic

Moderat stabilisering av korsryggen med korsettspiler



Omliggende integrerte korsettspiler, Fingerlommer på midjefestet justerbare

## INDIKASJONER

- Middels alvorlig (pseudo-) radikulært lumbalsyndrom
- Middels alvorlig lumbago-isjias med lett muskelsvikt ved skiveprotrusjon / prolaps
- Tilstand etter prolaps (konservativ / postoperativ)
- Tilstand etter diskektomi
- Spondylolistese grad I

## FORDELER OG VIRKEMÅTER

- Stabiliserer korsryggen moderat og retter den opp med de integrerte, omliggende korsettspilene
- Støttevirkningen utøves helt til nedre del av brystvirvelsøylen
- Enkel påføring med større fingerlommer på midjefestet
- Perfekt passform med justerbare aluminiumstaver
- Lengden på strammebeltet kan justeres individuelt.

## BAUERFEIND PLUSS

- + Enkel håndtering
- + Hudvennlig og pustende

## BESTILLINGSMULIGHETER

**Farge:** titan

**Tilbehør / reservedeler:** se side 94

STØRRELSE	1	2	3	4	5	6	BESTILLINGSNR.
Omkræts livvidde (cm)	70–80	80–90	90–105	105–115	115–125	125–140	122 8561 0000 00°

° = Størrelse (1–6)

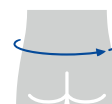

# Spinova® Support Plus

Stabilisering av korsryggen  
med anatomisk formet rygg-pelotte



Omliggende integrerte korsettspiler, justerbare



Individuelt justerbart strammebeltesystem til regulering av kraftoverføringen



Avtakbar rygg-pelotte



Magepelotte



Lordosering

## INDIKASJONER

- Virvelfrakturer (LWS) med skade på ryggvirvel – avlastning av virvelens forkant
- Spondylolyse / spondylolistese grad II
- Middels alvorlig lumbago-isjias med muskelsvikt ved betydelig skiveprotrusjon / prolaps
- Lumbale spinalkanalstenoser med pareser (konservativ, postoperativ)
- Middels alvorlig (pseudo-) radikulært lumbalsyndrom
- Alvorlig degenerasjon / muskulær insuffisiens
- Tilstand etter prolaps (postoperativ / konservativ)
- Tilstand etter diskektomi
- Tilstand etter spondylodese / kyfoplastikk (en / flere dagers)
- Osteoporose

## FORDELER OG VIRKEMÅTER

- Sirkulært integrerte korsettspiler virker stabiliserende og opprettende
- Individuelt justerbart strammesystem til regulering av kraftoverføringen
- Forsterket oppretting med økt abdominaltrykk fra magepelotten
- Støtter en naturlig kroppsholdning med stor, anatomisk formet rygg-pelotte

## BAUERFEIND PLUSS

+ Flertrinnsbehandling

## BESTILLINGSMULIGHETER

**Farge:** titan

**Utførelser:** short, standard

- short <170 cm høyde
- standard >170 cm høyde

**Tilbehør / reservedeler:**  
se side 94

## VITENSKAPELIG BEVIST<sup>A</sup>

- **God pasientetterlevelse og stabilitetsopplevelse**

STØRRELSE	1	2	3	4	5	6	7	BESTILLINGSNR.
Omkrets livvidde (cm)	70–80	80–90	90–100	100–110	110–120	120–130	130–140	122 8542 100+ 00°

+ = Utførelser (0) standard, (1) short  
° = Størrelse (1–7)

<sup>A</sup> Rommelspacher, Y., Ziob, J., Wirksamkeit der Rückenorthese Spinova Support Plus bei der postoperativen Versorgung von segmentalen Spondylodese degenerativer LWS-Erkrankungen, Klinik für Orthopädie und Unfallchirurgie Universitätsklinikum Bonn, Sendt inn til publisering

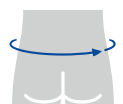

# Spinova® Support Plus Classic

Gir moderat støtte til naturlig kroppsholdning med anatomisk formet rygg-pelotte



Avtakbar rygg-pelotte

## INDIKASJONER

- Stabile virvelfrakturer (LWS) med skade på ryggvirvel – avlastning av virvelens forkant
- Middels sterk degenerasjon / muskulær insuffisiens av virvelsøylen
- Middels alvorlig lumbago-isjias med muskelsvikt ved skiveprotrusjon / prolaps
- Fasettsyndrom
- Middels alvorlig (pseudo-) radikulært lumbalsyndrom
- Lumbale spinalstenoser (konservativ, postoperativ)
- Spondylolyse / spondylolistese grad II
- Tilstand etter prolaps (konservativ / postoperativ)
- Tilstand etter diskektomi
- Tilstand etter spondylodese / kyfoplastikk (en/flere dagers)
- Osteoporose

## FORDELER OG VIRKEMÅTER

- Sirkulært integrerte korsettspiler virker stabiliserende og opprettende
- Magepelotte for økt kompresjon av mageområdet for oppretting av virvelsøylen
- Støtter en naturlig kroppsholdning med anatomisk formet rygg-pelotte

## BAUERFEIND PLUS

- + Flertrinnsbehandling
- + Hudvennlig og pustende

## BESTILLINGSMULIGHETER

**Farge:** titan

**Tilbehør / reservedeler:** se side 94

STØRRELSE	1	2	3	4	5	6	BESTILLINGSNR.
Omkrets livvidde (cm)	70–80	80–90	90–105	105–115	115–125	125–140	122 8563 1000 00°

° = Størrelse (1–6)

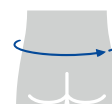

# Spinova® Unload Classic

Moderat oppretting og avlasting av korsryggen med avtakbar broramme



Omliggende integrerte korsettspiler, justerbare



Avtakbar broramme



Reduksjon av lordose

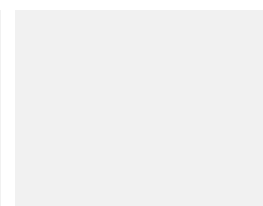
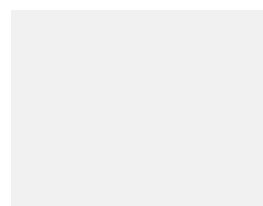

## INDIKASJONER

- Virvelfrakturer (LWS) med skade på ryggvirvel – avlastning av virvelens bakkant
- Spondylolyse / spondylolistese grad I–II
- Middels alvorlig lumbago-isjias med muskelsvikt ved betydelig skiveprotrusjon / prolaps
- Lumbale spinalkanalstenoser med pareser (konservativ, postoperativ)
- Middels alvorlig (pseudo-) radikulært lumbalsyndrom
- Fasettsyndrom
- Tilstand etter diskektomi

## FORDELER OG VIRKEMÅTER

- Omliggende integrerte korsettspiler virker stabiliserende og opprettende
- Korrigerer lumballordosen med selvtilpassende broramme
- Avlastning av virvelens bakkant i korsryggen

## BAUERFEIND PLUSS

- + Hudvennlig og pustende
- + Flertrinnsbehandling

## BESTILLINGSMULIGHETER

**Farge:** titan

**Utførelser:** short, long

- short <170 cm høyde
- long >170 cm høyde

**Tilbehør / reservedeler:** se side 94

STØRRELSE	1	2	3	4	5	6	BESTILLINGSNR.
Omkræts livvidde (cm)	70–80	80–90	90–105	105–115	115–125	125–140	122 8562 100+ 00°

+ = Utførelser (1) short, (2) long  
° = Størrelse (1–6)

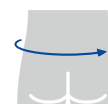

# Spinova® Unload Plus

Oppretting og forsterket avlastning av korsryggen med avtakbar broramme



Omliggende integrerte korsettspiler, justerbare



Avtakbar broramme



Magepelotte

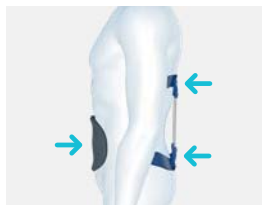

Reduksjon av lordose

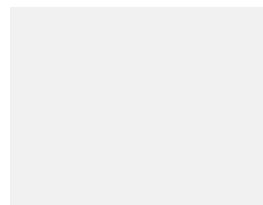

## INDIKASJONER

- Virvelfrakturer (LWS) med skade på ryggvirvel – avlastning av virvelens bakkant
- Spondylolyse / spondylolistese grad I–II
- Meget alvorlig deformitet ved fasettsyndrom / artrose
- Meget alvorlig lumbago-isjias med muskelsvikt etter betydelig skiveprotrusjon / prolaps
- Lumbale spinalkanalstenoser med pareser (konservativ, postoperativ)
- Meget alvorlig (pseudo-) radikulært lumbalsyndrom
- Foraminal stenose

## FORDELER OG VIRKEMÅTER

- Sirkulært integrerte korsettspiler virker stabiliserende og opprettende
- Korrigerer lumballordosen med selvtilpassende broramme
- Avlastning av virvelens bakkant i korsryggen
- Forsterket oppretting med økt abdominaltrykk fra magepelotten

## BAUERFEIND PLUS

- + Hudvennlig og pustende
- + Flertrinnsbehandling

## BESTILLINGSMULIGHETER

**Farge:** titan

**Utførelser:** short, long

- short <170 cm høyde
- long >170 cm høyde

**Tilbehør / reservedeler:** se side 94

STØRRELSE	1	2	3	4	5	6	7	BESTILLINGSNR.
Omkrets livvidde (cm)	70–80	80–90	90–100	100–110	110–120	120–130	130–140	122 8543 100+ 00°

+ = Utførelser (1) short, (2) long  
° = Størrelse (1–7)

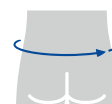

# SecuTec® Dorso

Oppretting og avlastning  
av korsryggen med  
broramme og korsettspiler



Avtakbar  
broramme



Anatomisk utformede  
korsettspiler



Integrert  
spilesystem

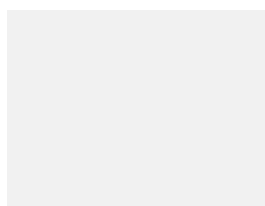
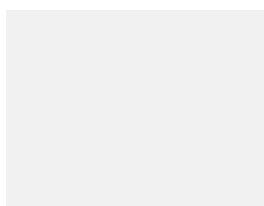

## INDIKASJONER

- Spondylolistese (med tilbakevendende lumbago-isjias) grad I–III
- Tilstand etter prolaps (f. eks. postoperativ)
- Tilstand etter diskektomi
- Virvelfrakturer (LWS) med skade på ryggvirvel
- Osteoporose
- Middels alvorlig til alvorlig lumbago-isjias med muskelsvikt ved betydelig skiveprotrusjon / prolaps
- Alvorlig (pseudo-) radikulært lumbalsyndrom
- Middels alvorlig til alvorlig deformitet ved fasettsyndrom / artrose
- Lumbale spinalstenoser

## FORDELER OG VIRKEMÅTER

- Avlaster og retter opp den nedre virvelsøylen med en kombinasjon av korsettspiler, anatomisk formet strikkemateriale og strammebelter
- Virker opprettende på grunn av brorammen

## BAUERFEIND PLUSS

+ Enkel håndtering

## BESTILLINGSMULIGHETER

**Farge:** titan

STØRRELSE	1	2	3	4	5	6	BESTILLINGSNR.
Omkrets livvidde (cm)	75–85	85–95	95–105	105–115	115–125	125–135	121 8474 0080 00°

° = Størrelse (1–6)

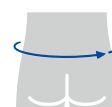

# SecuTec® Lumbo

Oppretting og avlastning  
av korsryggen med broramme



Avtakbar broramme



Magepelotte

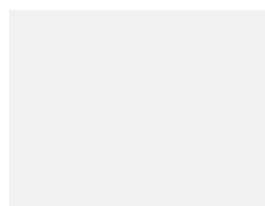
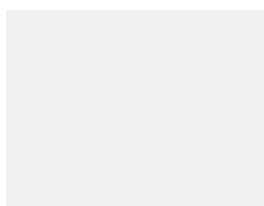
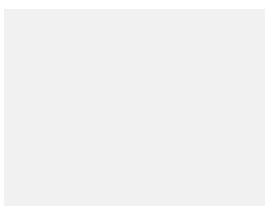

## INDIKASJONER

- Meget alvorlig lumbago-isjias med muskelsvikt etter betydelig skiveprotrusjon / prolaps
- Meget alvorlig (pseudo-) radikulært lumbalsyndrom
- Spondylolyse / spondylolistese grad I–III
- Middels alvorlig til alvorlig deformitet ved fasettsyndrom / artrose
- Lumbale spinalstenoser
- Middels alvorlig til alvorlig degenerasjon / muskulær insuffisiens
- Virvelfrakturer (LWS) med skade på ryggvirvel
- Tilstand etter prolaps, f. eks. postoperativt
- Tilstand etter diskektomi

## FORDELER OG VIRKEMÅTER

- Virker opprettende med en kombinasjon av avtakbar broramme, anatomisk formet strikkemateriale og strammebelter
- Forsterket oppretting med økt abdominaltrykk fra magepelotten

## BAUERFEIND PLUS

+ Enkel håndtering

## BESTILLINGSMULIGHETER

**Farge:** titan

**Utførelser:** short, long

- short <170 cm høyde
- long >170 cm høyde

**Tilbehør / reservedeler:**  
se side 93

STØRRELSE	1	2	3	4	5	6	BESTILLINGSNR.
Omkrets livvidde (cm)	70–80	80–90	90–100	100–110	110–120	120–130	121 8460 108+ 00°

+ = Utførelser (1) short, (2) long  
° = Størrelse (1–6)

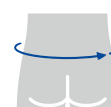

# DorsoTrain®

Aktiv opprettelse og støtte  
av ryggspylen



Reklinator av glassfiberforsterket  
plast

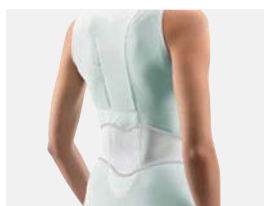

Uelastiske funksjonssoner

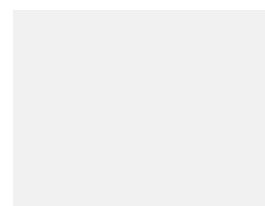
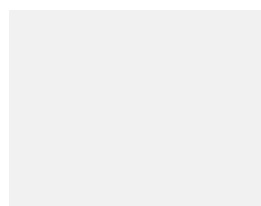
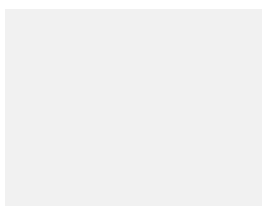

## INDIKASJONER

- Lett degenerasjon / muskulær insuffisiens
- Osteopeni, osteoporose
- Stabile, osteoporotiske ryggvirvelfrakturer

## FORDELER OG VIRKEMÅTER

- Oppretting og støtte av virvelsøylen ved hjelp av en delvis fleksibel reclinor sammen med uelastiske funksjonssoner på kroppen
- Anatomisk formet reclinor stabiliserer ryggspylen og motvirker dannelse av pukkelrygg
- Individuell innstilling av stabiliseringsgraden via strammebelte
- Lett og rask påføring med glidelås på forsiden og bekvem, høysittende viklelukking

## BAUERFEIND PLUSS

+ Hudvennlig og pustende

## BESTILLINGSMULIGHETER

**Farge:** isblå

**Utførelser:** short, long

- short <170 cm høyde
- long >170 cm høyde

**Tilbehør / reservedeler:**  
se side 93

STØRRELSE	1	2	3	4	BESTILLINGSNR.
Klesstørrelse	S	M	L	XL	110 8455 008+ 00°

+ = Utførelser (1) short, (2) long  
° = Størrelse (1-4)

# Spinova® Osteo

Stabilisering og aktiv oppretting av ryggspylen med fritt bryst- og mageområde



Fritt bryst- og mageområde



Bekkenbandasje



Reklinator



Beltesystem

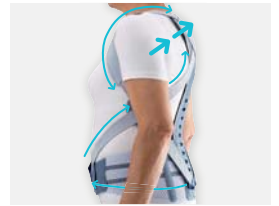

Virkemåte

## INDIKASJONER

Aktiv oppretting for avlastning og korrigerende av korsryggen og brystvirvlene samt en begrenset bevegelse i sagittalplanet, f. eks. ved

- Stabile, osteoporotiske ryggvirvelfrakturer
- Osteoporose, osteopeni
- Smertefull pukkelrygg
- Muskelsvekkelse

## FORDELER OG VIRKEMÅTER

- Økt stabilitetsfølelse med polstret beltekryss langs sidene med aktiv funksjon
- Opprettingen kan justeres med spesielle belteføringer som muliggjør individuell kraftoverføring
- Retter opp ved hjelp av aluminiumsreklinator i kombinasjon med strammebelter og bekkenbandasje
- Ortoesen gir fritt mage- og brystområde samt høy posisjonsstabilitet, takket være dyptsittende bekkenbandasje
- Justerbar belteføring med høydejusterbar dorsal beltefiksering
- Kraftbesparende påføring med hånd- og fingerlommer

## BAUERFEIND PLUS

- + Hudvennlig og pustende
- + Verktøyfri tilpasning

## BESTILLINGSMULIGHETER

**Farge:** titan

**Valgfritt:**

Ved mellomliggende mål velg en mindre reklinator / større bandasje

Fem standardstørrelser.  
S2, S3, M3, M4, L4

18 Størrelseskombinasjoner med reklinator (S–L) og bandasje (1–6)

**Tilbehør / reservedeler:**  
se side 94

## Spinova Osteo

STØRRELSE	S2	S3	M3	M4	L4	BESTILLINGSNR.
Omkrets rygg (cm)	50–58	50–58	59–67	59–67	68–76	
Omkrets bekken (cm)	80–90	90–100	90–100	100–110	100–110	122 8568 0000 00°
°-nummer	12	13	23	24	34	

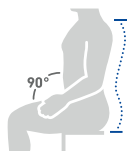

## Spinova® Osteo-reklinator, delvis montert

STØRRELSE	S	M	L	BESTILLINGSNR.
Lengde rygg (cm)	50–58	59–67	68–76	122 8570 0000 00°

° = Størrelse (1) S, (2) M, (3) L

**Merk:** Velg mindre reklinatorene ved mellomstørrelse.

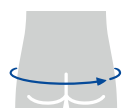

## Spinova® Osteo-bekkenbandasje, delvis montert

STØRRELSE	1	2	3	4	5	6	BESTILLINGSNR.
Omkrets bekken (cm)	70–80	80–90	90–100	100–110	110–120	120–130	122 8569 0000 00°

° = Størrelse (1–6)

**Merk:** Velg større bekkenbandasje ved mellomstørrelse.

# CerviLoc®

Stabilisering og avlastning av  
halsvirvelsøylen



Sett fra siden

## INDIKASJONER

- Smertetilstander i halsvirvelområdet (cervikalsyndrom)
- Nakkeslengskade

## FORDELER OG VIRKEMÅTER

- Målrettet avlastning av halsvirvelsøylen
- Behagelig å bruke takket være mykt, anatomisk forformet skumstoff med en utsparring for haken

## ANVISNINGER FOR BRUK

- Tre ulike høyder med henholdsvis to forskjellige omkretser tar hensyn til forskjellige former på forskjellige halspartier

## BAUERFEIND PLUSS

- + Enkel håndtering
- + Hudvennlig og pustende

## BESTILLINGSMULIGHETER

**Farge:** natur

STØRRELSE	1	2	3	4	5	6	BESTILLINGSNR.
Høyde (cm)	6,5	8,5	10	6,5	8,5	10	120 9590 0010 00°
Omkrets hals (cm)	32-38	34-40	34-40	36-44	36-44	38-48	

° = Størrelse (1-6)

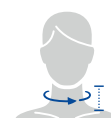

# FOR MÅLRETTET HÅND-, ALBUE- OG SKULDER BEHANDLING





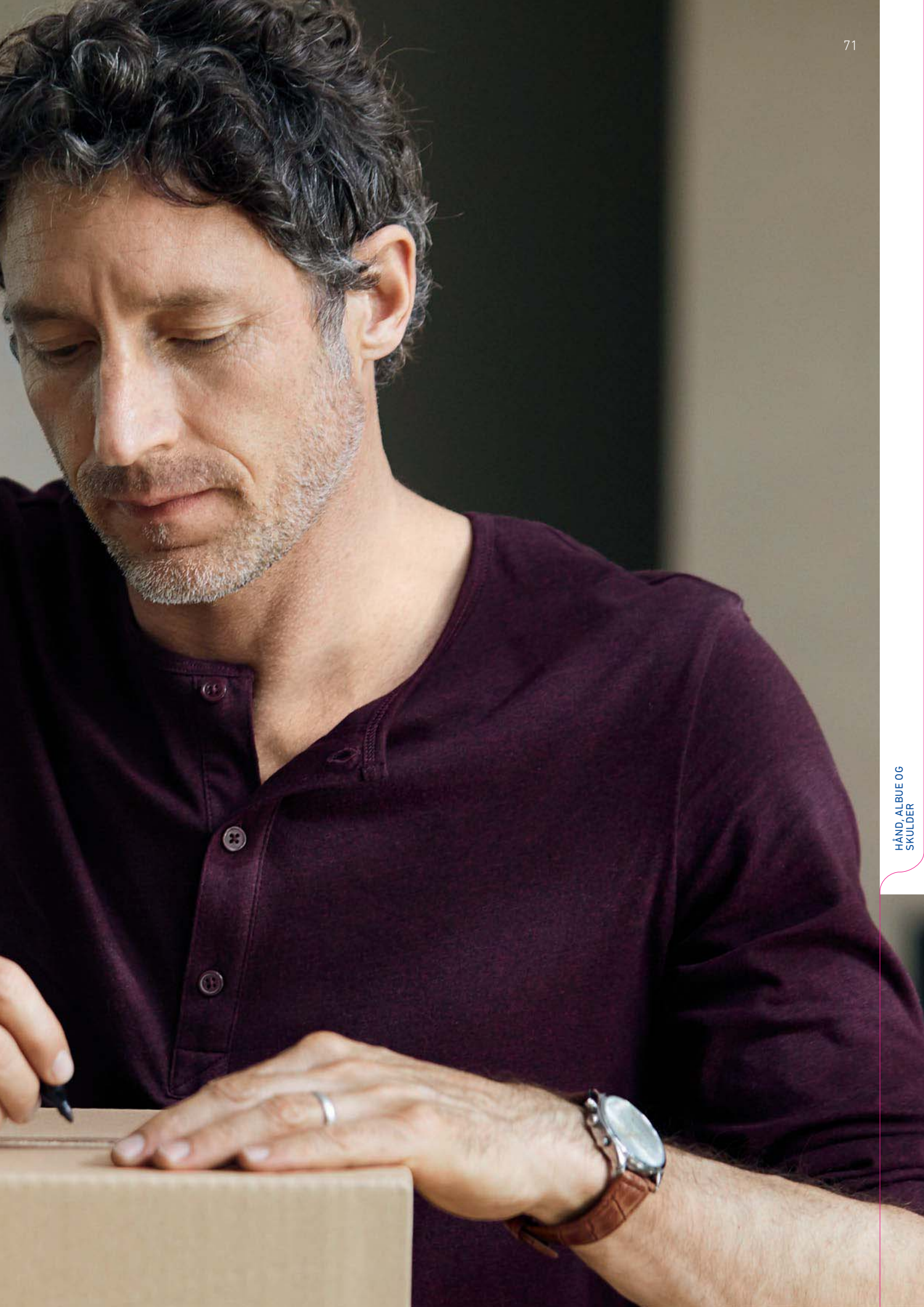



Modellen har på seg håndortosen ManuLoc.



## VEILEDNING TIL INDIKASJONER FOR ARM- OG SKULDERBEHANDLING

PRODUKT	MUSKELAKTIVERENDE				ManuLoc®	ManuLoc® long
	ManuTrain®	EpiTrain®	OmoTrain®	OmoTrain® S		
						
PRODUKTEGENSKAPER	Avlastning og stabilisering av håndleddet	Avlastning og stabilisering av albueleddet	Avlastning og stabilisering av skulderleddet	Avlastning og stabilisering av skulderleddet	Immobilisering av håndleddet	Immobilisering av håndleddet og deler av underarmen
SIDE	74	82	84	85	75	76
INDIKASJONER						
Irritasjonstilstander (posttraumatisk / postoperativ)	●	●	●	●	●	●
Preoperativ					●	●
Forebyggelse / residivprofylakse	●	●	●	●		
Distorsjon	●				●	●
Kontusjon					●	●
Ustabilitet, f.eks. ved fjærende albue	●					
Artrose / artritt	lett	●	●	●		
	middels				●	●
	alvorlig					
Sidebåndskade i tommel (f.eks. skitommel)						
Båndskader i finger- / håndområdet						
Lammelse						
Tendovaginit (seneskjebetennelse)	lett	●				
	middels				●	●
	alvorlig					
Karpaltunnelsyndrom	lett				●	
	middels					●
	alvorlig					
Tendomyopati		●				
Epicondylitis lateralis / medialis humeri		●				
Rotatormansjettruptur (kompleks)						
Subkapital humerusfraktur						
SLAP-lesjon						
Skulderproteseimplantasjon						
Skulderlucksasjon						
Akromioklavikulærledd-skade (AC-ruptur)						

STABILISERENDE						AVLASTENDE
ManuLoc® long Plus	RhizoLoc®	ManuLoc® Rhizo	ManuLoc® Rhizo long	ManuLoc® Rhizo long Plus	SecuTec® Omo	EpiPoint®
						
Immobilisering av håndleddet, deler av underarmen og fingrene	Stabilisering av tommelens grunnledd og ytterledd	Immobilisering av håndleddet med tommelholder	Immobilisering av håndleddet og deler av underarmen med tommelholder	Immobilisering av hele hånden og deler av underarmen	Immobilisering av skulderen med individuell armposisjonering og mobiliseringsfunksjon	Måttet avlastning av senefestene i albuen
77	78	79	80	81	86	83
•	•	• akutt	•	•	•	
•		•	•	•	•	
						•
•	•	•	•	•		
•	•	•	•	•		
	•					
		•	•	•		
•		•		•		
			•			
•		•		•		
			•			
•						
						•
					•	
					•	
					•	
					•	
					•	

# ManuTrain®

Avlastning og stabilisering  
av håndleddet



To anatomisk formede pelotter

## INDIKASJONER

- Kroniske, posttraumatiske eller postoperative irritasjonstilstander
- Distorsjoner (håndleddsskader, f.eks. forstuinger)
- Artrose (leddslitasje)
- Ustabilitet, f.eks. ved fjærende albue
- Tendovaginit (seneskjedebetennelse)
- Forebyggelse / residivprofylakse

## FORDELER OG VIRKEMÅTER

- Stabilisering og aktivering av håndleddet med jevn kompresjon rundt leddet
- Viskoelastiske, anatomisk formede pelotter gir trykkavlastning av nerver og blodkar
- Indikasjonstilpasset stabilisering av hånden med justerbar håndflateskinne
- Forsterket avlastning av håndleddet ved bruk av håndflateskinne og borrelåsbånd
- Irritasjonsfritt grep takket være sømløst strikkemateriale mellom tommel og pekefinger

## ANVISNINGER FOR BRUK

- Formbar håndflateskinne muliggjør indikasjonstilpasset funksjonsinnstilling av hånden

## BAUERFEIND PLUS

- + Enkel håndtering
- + Hudvennlig og pustende
- + Train-strikkemateriale
- + Komfortsone

## BESTILLINGSMULIGHETER

**Farger:** natur, svart, titan

**Utførelser:** høyre, venstre

**Tilbehør / reservedeler:**  
se side 96

## LEVERINGSOMFANG

**inkludert påkleddingshjelp**

## VITENSKAPELIG BEVIST<sup>A</sup>

- **Tydelig lindring av ubehag** etter 2 uker

STØRRELSE	1	2	3	4	5	6	BESTILLINGSNR.
Omkrets håndledd (cm)	14–15	15–16	16–17	17–18	18–19	19–20	110 5150 30*0 +0°

\* = Farge (1) natur, (7) svart, (8) titan  
+ = Utførelse (6) høyre, (7) venstre  
° = Størrelse (1–6)

<sup>A</sup> Spallek M., Akute Handgelenk- und Unterarmbeschwerden; Schnell wieder fit mit muskelaktivierender Bandage; Ärztliche Praxis, 44. Jahrgang, Nr. 20, S. 12–14, 1992



# ManuLoc®

## Immobilisering av håndleddet



Metakarpalskinne og sidestaver



Ultralydsveiste kanter



Borrelås med tilbaketrek-stopper

### INDIKASJONER

- Posttraumatiske eller postoperative irritasjonstilstander
- Preoperativ
- Karpaltunnelsyndrom (mild grad)
- Tendovaginit (moderat grad)
- Distorsjoner / kontusjoner
- Artrose (moderat grad)

### FORDELER OG VIRKEMÅTER

- Sikring av håndleddet både ved ekstensjon / fleksjon samt radial og ulnar bevegelse med aluminiumsstaver
- Ortozen forebygger feilbevegelser av det distale og proximale håndleddet
- Anatomisk forformet metakarpalskinne stabiliserer håndleddet i funksjonell stilling, og kan tilpasses individuelt
- Utformingen av ortosen muliggjør funksjonelle gripebevegelser og vedlikeholder dermed mobiliteten
- Enkel påføring av ortosen med bare én hånd er mulig på grunn av praktisk borrelås samt tilbaketrekstopper på beltene
- Høy bevegelsesfrihet for tommel med stor tommelåpning på begge sider – kan brukes på både venstre og høyre side
- Ultralydsveiste kanter for bedre holdbarhet og penere utseende

### ANVISNINGER FOR BRUK

- Metakarpalskinnen med luftslisser og sidestaver av aluminium kan formes individuelt

### BAUERFEIND PLUSS

- + Enkel håndtering
- + Hudvennlig og pustende
- + Komfortsone
- + Verktøyfri tilpasning

### BESTILLINGSMULIGHETER

**Farge:** titan

**Utførelser:** universal (tosidig tommelåpning)

STØRRELSE	0	1	2	3	BESTILLINGSNR.
Omkrets håndledd (cm)	12–15	14–18	17–21	20–26	120 5340 2080 00°

° = Størrelse (0–3)



# ManuLoc® long

Immobilisering av håndleddet og deler av underarmen



Metakarpalskinne og sidestaver



Ultralydsveiste kanter



Borrelås med tilbaketrekk-stopper

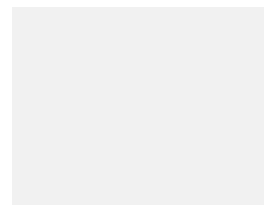

## INDIKASJONER

- Posttraumatiske eller postoperative irritasjoner, f. eks. etter gipsbehandling ved radiusfrakturer
- Preoperativ
- Karpaltunnelsyndrom (moderat grad)
- Tendovaginit (moderat grad med hvile- og nattsmerter)
- Distorsjoner / kontusjoner
- Artrose (moderat grad)

## FORDELER OG VIRKEMÅTER

- Sikring av håndleddet både ved ekstensjon / fleksjon samt radial og ulnar bevegelse med forlengede aluminiumsstaver
- Begrensning av håndleddets rotasjonsbevegelse med lengre spak i ortosen
- Ortosen forebygger feilbevegelser av det distale og proksimale håndleddet
- Høy bevegelsesfrihet for tommel med stor tommelåpning på begge sider – kan brukes på både venstre og høyre side
- Immobilisering i funksjonell stilling ved funksjonerende gripebevegelse, takket være formbar metakarpalskinne
- Enkel påføring av ortosen med bare én hånd er mulig på grunn av praktisk borrelås samt tilbaketrekkstopper på beltene
- Ultralydsveiste kanter for bedre holdbarhet og penere utseende, mot albuen integreres det myk polstring for å beskytte den ømfintlige huden

## BAUERFEIND PLUSS

- + Enkel håndtering
- + Hudvennlig og pustende
- + Komfortsone
- + Verktøyfri tilpasning

## BESTILLINGSMULIGHETER

**Farge:** titan

**Utførelser:** universal (tosidig tommelåpning)

**Tilbehør / reservedeler:** se side 96

## VITENSKAPELIG BEVIST<sup>A</sup>

- **22 % forbedret funksjonalitet i hverdagen** seks uker etter operasjonen

## ANVISNINGER FOR BRUK

- Forlengede sidestaver og metakarpalskinne med luftslisser og sidestaver av aluminium som kan formes individuelt

STØRRELSE	0	1	2	3	BESTILLINGSNR.
Omkrets håndledd (cm)	12 – 15	14 – 18	17 – 21	20 – 26	120 5340 2082 00°

° = Størrelse (0–3)

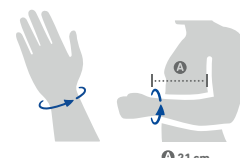

A 21 cm

<sup>A</sup> Dr. med. Peter Katzmaier, POSTOPERATIVE THERAPIE DER DISTALEN RADIUSFRAKTUR MIT DER ORTHESE ManuLoc long Bauerfeind Life 3-2016. Les hele rapporten på bauerfeind-life.de

# ManuLoc® long Plus

Immobilisering av håndleddet, deler av underarmen og fingrene



Metakarpalskinne og sidestaver

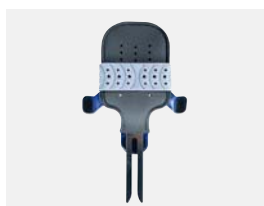

Formbar håndstøtte



Sett fra siden i funksjonsstilling



Ultralydsveiste kanter



Borrelås med tilbaketrekk-stopper

## INDIKASJONER

- Posttraumatisk (komplekse kombinasjonsskader i hånden / fingrene)
- Preoperativt og postoperativt, f.eks. Dupuytren's kontraktur, metakarpbrudd
- Karpaltunnelsyndrom (alvorlig grad – nattstøtte)
- Tendovaginit (alvorlig grad)
- Distorsjoner / kontusjoner
- Båndskader i finger- / håndområdet

## FORDELER OG VIRKEMÅTER

- Stabiliserer håndledd, underarm og finger; tommelen kan beveges fritt
- Innstillbare støtteposisjoner i Intrinsic Plus-stilling eller normalstilling for å redusere smerter og unngå immobiliseringsskader
- Sikring av håndleddet både ved ekstensjon / fleksjon samt radial og ulnar bevegelse med forlengede aluminiumsstaver
- Bredt fingerbelte avlaster leddbånd og sener mens fingrene holdes på plass
- Høy bevegelsesfrihet for tommel med stor tommelåpning på begge sider – kan brukes på både venstre og høyre side
- Enkel påføring av ortosen med bare én hånd er mulig på grunn av praktisk borrelås samt tilbaketrekkstopper på beltene
- Immobilisering i funksjonell stilling, takket være formbar metakarpalskinne
- Ultralydsveiste kanter for bedre holdbarhet og penere utseende, mot albuen beskyttes den ømfintlige huden med myk polstring

## ANVISNINGER FOR BRUK

- Forlengede sidestaver og metakarpalskinne med luftslisser og sidestaver av aluminium som kan formes individuelt

## BAUERFEIND PLUS

- + Enkel håndtering
- + Hudvennlig og pustende
- + Komfortsone
- + Verktøyfri tilpasning
- + Flertrinnsbehandling

## BESTILLINGSMULIGHETER

**Farge:** titan

**Utførelser:** universal (tosidig tommelåpning)

**Tilbehør / reservedeler:** se side 96

STØRRELSE	0	1	2	3	BESTILLINGSNR.
Omkrets håndledd (cm)	12 – 15	14 – 18	17 – 21	20 – 26	128 5341 0080 00°

° = Størrelse (0–3)

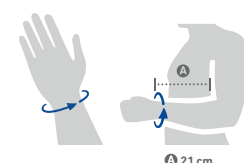

21 cm

# RhizoLoc®

Stabilisering av tommelens grunnledd og ytterledd



Borrelås med tilbaketrekk-stopper



Borrelåsklaff for mobilisering



Aluminiumsbøyle

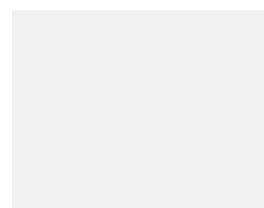
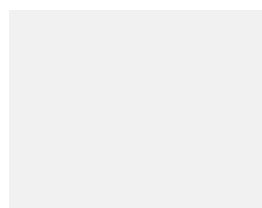

## INDIKASJONER

- Postoperative og posttraumatiske irritasjonstilstander
- Sidebåndskader, f. eks. skitommel
- Rhizartrose (lett grad)
- Distorsjoner / kontusjoner

## FORDELER OG VIRKEMÅTER

- Stabilisering av tommelens grunnledd og ytterledd
- Høy stabilisering av tommelens første ledd med aluminiumsbøylen
- Frigivelsen av bevegelsen i tommelens grunnledd kan begrenses (dynamisering) med borrelåsklaffen
- Enkel påføring av ortosen med bare én hånd er mulig på grunn av praktisk borrelås samt tilbaketrekkstopper på beltene
- God brukskomfort med pustende materialer med luftporer
- Opprettholdelse av bevegelsesfriheten i håndleddet via en smal stropp og en liten styringsring

## BAUERFEIND PLUSS

- + Enkel håndtering
- + Hudvennlig og pustende
- + Komfortsone
- + Verktøyfri tilpasning

## BESTILLINGSMULIGHETER

**Farge:** titan

**Utførelser:** høyre, venstre

## VITENSKAPELIG BEVIST<sup>4</sup>

- **Smertelindring med immobilisering av tommelens andre ledd** (opptil MCP-I-ledd) ved fingerpolyartrose

## ANVISNINGER FOR BRUK

- Individuell justerbar aluminiumsbøyle

STØRRELSE	1	2	BESTILLINGSNR.
Omkrets håndledd (cm)	12,5–16	16–20	120 5330 1080 +0°
Omkrets tommel (cm)	5–7	6,5–9	

+ = Utførelse (6) høyre, (7) venstre  
° = Størrelse (1–2)

<sup>4</sup> Wanivenhaus A., Die Behandlung der Fingerpolyarthrosen; Rheumatologie und Orthopädie, 1, 10–12, 2013



# ManuLoc® Rhizo

Immobilisering av håndleddet med tommelholder



Metakarpalskinne og sidestaver

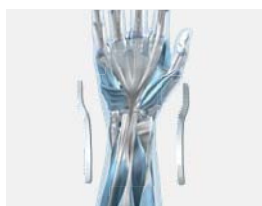

Individuelt justerbar tommelfiksering



Ultralydsveiste kanter



Borrelås med tilbaketrekk-stopper

## INDIKASJONER

- Akutte, posttraumatiske og postoperative irritasjoner i håndleddet og tommelens metakarpalben
- Preoperativ
- Tendovaginit på radialsiden (moderat grad)
- Rhizartrose (alvorlig grad)
- Karpaltunnelsyndrom (mild grad)
- Distorsjoner / kontusjoner
- Båndskader i finger- /håndområdet

## FORDELER OG VIRKEMÅTER

- Ortosen forhindrer feilbevegelser av proksimal og distal del av håndleddet, i tillegg til tommelens grunnledd og ytterledd
- Immobilisering av håndleddet med formbare aluminiumsstaver
- Stabilisering av håndleddet i funksjonell stilling takket være en anatomisk forformet metakarpalskinne
- Enkel påføring av ortosen med bare én hånd er mulig på grunn av praktisk borrelås samt tilbaketrekkstopper på beltene
- Ultralydsveiste kanter for bedre holdbarhet og penere utseende

## ANVISNINGER FOR BRUK

- Metakarpalskinnen med luftslisser, sidestavene og bøylen av aluminium kan formes individuelt
- Under behandlingsforløpet kan tommelen dynamiseres progressivt og tommelholderen kan fjernes helt

## BAUERFEIND PLUS

- + Enkel håndtering
- + Hudvennlig og pustende
- + Komfortsone
- + Verktøyfri tilpasning
- + Flertrinnsbehandling

## BESTILLINGSMULIGHETER

**Farge:** titan

**Utførelser:** høyre, venstre

**Tilbehør / reservedeler:** se side 96

STØRRELSE	0	1	2	3	BESTILLINGSNR.
Omkrets håndledd (cm)	12–15	14–18	17–21	20–26	120 5345 0080 +0°

+ = Utførelse (6) høyre, (7) venstre

° = Størrelse (0–3)



# ManuLoc® Rhizo long

Immobilisering av håndleddet og deler av underarmen med tommelholder



Metakarpalskinne og sidestaver



Individuelt justerbar tommelfiksering



Aluminiumsbøyle



Ultralydsveiste kanter



Borrelås med tilbaketrekk-stopper

## INDIKASJONER

- Posttraumatiske eller postoperative irritasjoner, f. eks. etter gipsbehandling ved båtbeinsbrudd (skafoideum)
- Preoperativ
- Tendovaginit på radialsiden (moderat grad)
- Rhizartrose (alvorlig grad)
- Distorsjoner / kontusjoner
- Karpaltunnelsyndrom (moderat grad)
- Sidebåndskader, f. eks. skitommel

## FORDELER OG VIRKEMÅTER

- Ortosen forhindrer feilbevegelser av proksimal og distal del av håndleddet, i tillegg til tommelens grunnledd og ytterledd
- Begrensning av håndleddets rotasjonsbevegelse med lengre spak i ortosen
- Immobilisering av håndleddet med formbare aluminiumsstaver
- Stabilisering av håndleddet i funksjonell stilling takket være en anatomisk forformet metakarpalskinne
- Enkel påføring av ortosen med bare én hånd er mulig på grunn av praktisk borrelås samt tilbaketrekkstopper på beltene
- Ultralydsveiste kanter for bedre holdbarhet og penere utseende, mot albuen beskyttes den ømfintlige huden med myk polstring

## ANVISNINGER FOR BRUK

- Metakarpalskinnen med luftslisser, sidestavene og bøylene av aluminium kan formes individuelt
- Under behandlingsforløpet kan tommelen dynamiseres progressivt og tommelholderen kan fjernes helt

## BAUERFEIND PLUS

- + Enkel håndtering
- + Hudvennlig og pustende
- + Komfortsone
- + Verktøyfri tilpasning
- + Flertrinnsbehandling

## BESTILLINGSMULIGHETER

**Farge:** titan

**Utførelser:** høyre, venstre

**Tilbehør / reservedeler:** se side 96

## STØRRELSE

	0	1	2	3	BESTILLINGSNR.
Omkrets håndledd (cm)	12–15	14–18	17–21	20–26	120 5345 0082 +0°

+ = Utførelse (6) høyre, (7) venstre  
° = Størrelse (0–3)

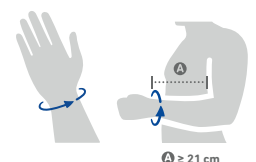

# ManuLoc® Rhizo long Plus

Immobilisering av hele hånden og deler av underarmen



Metakarpalskinne og sidestaver

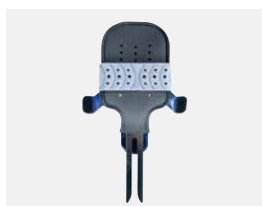

Formbar fingerstøtte



Individuelt justerbar tommelfiksering



Ultralydsveiste kanter



Borrelås med tilbaketrek-stopper

## INDIKASJONER

- Posttraumatisk (komplekse kombinasjonsskader i hånden / fingrene)
- Preoperativt og postoperativt, f.eks. Dupuytren's kontraktur, metakarpbrudd
- Komplekse båndskader i finger- / håndområdet på grunn av traume
- Lammelser
- Tendovaginitt (alvorlig grad)
- Distorsjoner / kontusjoner

## FORDELER OG VIRKEMÅTER

- Stabiliserer håndleddet, underarmen, fingrene inkludert tommel
- Innstillbare støtteposisjoner for å redusere smerter og unngå immobiliseringskader
- Immobilisering av håndleddet med formbare aluminiumsstaver
- Enkel påføring av ortosen med bare én hånd er mulig på grunn av praktisk borrelås samt tilbaketrekstopper på beltene
- Ultralydsveiste kanter for bedre holdbarhet og penere utseende, mot albuen beskyttes den ømfintlige huden med myk polstring

## ANVISNINGER FOR BRUK

- Fingerstøtte leveres i nøytral stilling, og kan enkelt og helt uten verktøy formes i Intrinsic Plus-stilling
- Metakarpalskinne med luftslisser, sidestavene og bøylene av aluminium kan formes individuelt
- Støtter fysioterapi og mobilisering i helbredelsesprosessen, takket være avtakbare fingerstøtter og tommelholder

## BAUERFEIND PLUS

- + Enkel håndtering
- + Hudvennlig og pustende
- + Komfortsone
- + Verktøyfri tilpasning
- + Flertrinnsbehandling

## BESTILLINGSMULIGHETER

**Farge:** titan

**Utførelser:** høyre, venstre

**Tilbehør / reservedeler:** se side 96

## STØRRELSE

	0	1	2	3	BESTILLINGSNR.
Omkrets håndledd (cm)	12–15	14–18	17–21	20–26	128 5347 0080 +0°

+ = Utførelse (6) høyre, (7) venstre  
° = Størrelse (0–3)

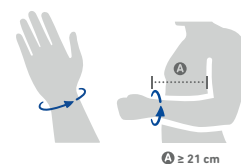

# EpiTrain®

Avlastning og stabilisering av albueleddet

NYHET



Epicon+ Pads (pelotter)



Epicon+ Pads (pelotter) på produktet



Komfortabel albuebøyning

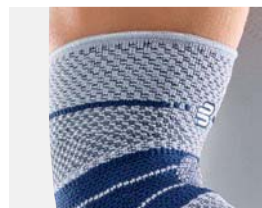

Langt strikkemateriale på overarm

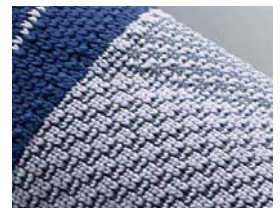

Train-strikkemateriale

## INDIKASJONER

- Posttraumatiske eller postoperative irritasjonstilstander, f.eks. epikondylitt
- Artrose / artritt (leddslitasje / leddbetennelse)
- Tendinopati (degenerativ sykdom i sener)
- Tendomyopati (sykdom i muskelsener)
- Forebyggelse / residivprofylakse

## FORDELER OG VIRKEMÅTER

- Terapeutisk komprimering, spesialstrukturert overflate, med høy-lav strikkemateriale, sammen med Epicon + Pads (pelotter), gir merkbar avlastning og målrettet smertelindring
- Viskoelastiske Epicon+ Pads (pelotter), med epikondylutsparringer, sørger for en omfordeling av kompresjonen fra epikondylene til det tilstøtende bløtvevet, og muliggjør en sikker plassering av bandasjen
- Den myke og spesielt pustende komfortsonen i albuebøyningen, til det anatomisk formede Train-strikkematerialet, gir ypperlig bærekraft
- Epicon+ Pads (pelotter) avlaster epikondylene, og massasjenuppene utøver en velgjørende massasje ved bevegelse, med vekslende trykk på muskel- og senefestene

## BAUERFEIND PLUS

- + Enkel håndtering
- + Hudvennlig og pustende
- + Train-strikkemateriale
- + Komfortsone

## BESTILLINGSMULIGHETER

**Farger:** natur, svart, titan

**Utførelser:** lik utforming for høyre og venstre side

**Valgfritt:** Skreddersydd i natur og titan, silikonbånd, borrelås

**Tilbehør / reservedeler:** se side 97

## VITENSKAPELIG BEVIST<sup>A</sup>

- **50 % mindre smerter etter 14 dager** sammenlignet med behandlingsstart med EpiTrain (kontrollgruppe: -19%)

STØRRELSE	0	1	2	3	4	5	6	BESTILLINGSNR.
Største omkrets underarm (cm)	21–23	23–25	25–27	27–29	29–31	31–33	33–35	110 6160 40*0 00°

\* = Farge (1) natur, (7) svart, (8) titan  
° = Størrelse (0–6)

Skreddersydd: De nøyaktige målepunktene finner du i bestillingsskjemaet eller målearket på side 105.

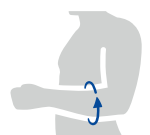

<sup>A</sup> Valle-Jones et al., Controlled trial of an elbow support (EpiTrain) in patients with acute painful conditions of the elbow: a pilot study, Curr. Med. Res. Opin., 12, S. 224–233, 1990

# EpiPoint®

Målrettet avlastning  
av senefestene i albuen



Det røde området indikerer  
for høyt trykk



Fempunktspelotte

## INDIKASJONER

- Epicondylitis lateralis humeri (betennelse i muskelfestet, tennisalbue)
- Epicondylitis medialis humeri (betennelse i muskelfestet, golf- eller kasteralbue)
- Forebyggelse / residivprofylakse

## FORDELER OG VIRKEMÅTER

- Målrettet avlastning av overarbeidede strukturer med dosert kompresjon av underarmen
- Viskoelastisk fempunktspelotte stimulerer triggerpunktene og muliggjør nøyaktig kompresjon
- Individuell, trinnløs trykktilpasning med elastisk justeringsbånd
- Det røde området på justeringsbåndet indikerer for stort trykk

## BAUERFEIND PLUSS

- + Enkel håndtering
- + Hudvennlig og pustende

## BESTILLINGSMULIGHETER

**Farger:** svart, titan

**Utførelser:** universal

## LEVERINGSOMFANG

**Også på utstilling (12 stykk)**

## VITENSKAPELIG BEVIST<sup>A</sup>

- **23 % mindre smerte**  
(hos pasienter med positiv Extensor Grip-test)

### STØRRELSE

Omkrets underarm (cm)

### UNIVERSAL

22,5–33

### BESTILLINGSNR.

120 6350 10\*0 000

\* = Farge (7) svart, (8) titan

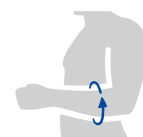

<sup>A</sup> Kampanjetekst: Struijs et al.; Frederik Hendrikplantsoen 74-2; NL-1052 XW Amsterdam

# OmoTrain®

Avlastning og stabilisering  
av skulderleddet



Uttakbar deltapelotte

## INDIKASJONER

- Kroniske, posttraumatiske eller postoperative irritasjonstilstander
- Forebygging / residivprofylakse
- Skulderleddsartrose

## FORDELER OG VIRKEMÅTER

- Det komprimerende strikkematerialet og beltesystemets trekraft har en sentrerende effekt på skulderleddet
- Viskoelastisk deltapelotte med friksjonsnupper masserer skulderens bløtvev under bevegelse, ledd-proprioeseptjon forbedres, resorpsjonen av ødemer og effusjoner fremskyndes, smerter lindres
- Belteføringen avlaster brystkassen
- Deltapelotten kan festes med borrelås og posisjoneres etter behov

## BAUERFEIND PLUSS

- + Hudvennlig og pustende
- + Train-strikkemateriale

## BESTILLINGSMULIGHETER

**Farge:** titan

**Utførelser:** lik utforming for høyre og venstre side

**Tilbehør / reservedeler:**  
se side 97

## VITENSKAPELIG BEVIST<sup>A</sup>

- **Støtter funksjonell behandling** ved rotatormansjettlesjon el. ved tendinose

STØRRELSE	0	1	2	3	4	5	6	BESTILLINGSNR.
Omkrets (cm)	20–22	22–24	24–26	26–29	29–32	32–36	36–40	110 7170 2080 00°

° = Størrelse (0–6)

<sup>A</sup> Scheuermann et al., Die frühfunktionelle Behandlung der verletzten Schulter unterstützt durch eine aktive Schulterbandage, Aktuelle Traumatologie, S. 35–78, April '91.



# OmoTrain® S

Avlastning og stabilisering  
av skulderleddet



Uttakbar deltapelotte

## INDIKASJONER

- Kroniske, posttraumatiske eller postoperative irritasjonstilstander
- Forebygging / residivprofylakse
- Skulderleddsartrose

## FORDELER OG VIRKEMÅTER

- Komprimerende strikkemateriale og beltesystemets trekraft forbedrer skulderhodets tilpasning til skulderleddet
- Viskoelastisk deltapelott med friksjonsnupper masserer skulderens bløtvev under bevegelse, dermed lindres smerter, ledd-proprioepsjon forbedres, og den leddstabiliserende muskulaturen aktiveres
- Deltapelotten kan festes med borrelås og posisjoneres etter ønske
- Rask og enkel påføring av bandasjen med direkte belteføring

## BAUERFEIND PLUSS

- + Enkel håndtering
- + Hudvennlig og pustende
- + Train-strikkemateriale

## BESTILLINGSMULIGHETER

**Farge:** titan

**Utførelser:** høyre, venstre

STØRRELSE	0	1	2	3	4	5	6	BESTILLINGSNR.
Omkrets (cm)	20–22	22–24	24–26	26–29	29–32	32–36	36–40	110 7171 0080 +0°

+ = Utførelse (6) høyre, (7) venstre  
° = Størrelse (0–6)



# SecuTec® Omo

Immobilisering av skulderen med individuell armposisjonering og mobiliseringsfunksjon



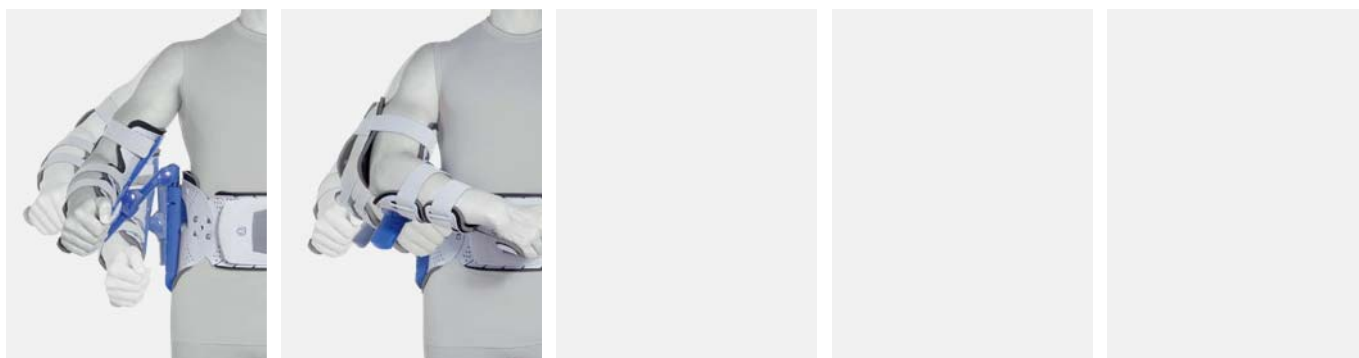

Abduksjon / adduksjon

Rotasjon

## INDIKASJONER

- Rotatormansjettruptur (kompleks)
- Subkapital humerusfraktur
- SLAP-lesjon
- Skulderproteseimplantasjon
- Skulderluksasjon
- Posttraumatiske, postoperative irritasjonstilstander
- Preoperativ
- Akromioklavikulærledd-skade (AC-ruptur)

## FORDELER OG VIRKEMÅTER

- Fikserer skulderleddet i valgfri abduksjon for å avlaste senebåndene
- Smertereduksjon gjennom begrensning
- Mobilisering ved frigivelse av innvendig eller utvendig rotasjon er mulig via knappetrykk
- Armstøtten høydejusteres i forhold til den individuelle armlengden, justering av hellingsvinkelen skjer automatisk
- Avlastning av hånden med uttrekkbar håndstøtte
- Sikker og individuell tilpasning takket være borrelås med strammesystemet
- Frigivelse av rotasjonen gir bedre avlastning og økt bærekraft om natten, men skal kun brukes etter råd fra lege
- Skulderstropp er ikke nødvendig, noe som unngår holdningsfeil og tilknyttede spenninger i den friske skulderen. Skulderstroppen er imidlertid tilgjengelig som reservedel

## ANVISNINGER FOR BRUK

- Kan justeres i to nivåer
- Abduksjonsvinkel på opptil 60° kan stille inn individuelt
- Innvendig og utvendig rotasjon kan reguleres med knappetrykk
- Bekkenrammen kan bøyes for å tilpasses kroppsformen
- Skulderstropp er unødvendig, fordi armstøtten støtter seg på bekkenrammen

## BAUERFEIND PLUS

+ Hudvennlig og pustende

## BESTILLINGSMULIGHETER

**Farge:** titan

**Utførelser:** høyre, venstre

**Valgfritt:** Skulderstropp er tilgjengelig som reservedel

**Tilbehør / reservedeler:** se side 97

## STØRRELSE

Omkrets livvidde (cm)

## UNIVERSAL

70–140

## BESTILLINGSNR.

121 7505 0120 +01

+ = Utførelse (6) høyre, (7) venstre

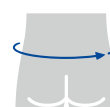



# TILBEHØR OG RESERVEDELER

# BEHANDLINGSOMRÅDE FOT

## AchilloTrain®

BETEGNELSE	ARTIKKELNR.
01 Utjevningspute (for bandasjestørrelse 1–2)	129 1102 1000 001
02 Utjevningspute (for bandasjestørrelse 3–6)	129 1102 1000 003
03 Hælpute (for bandasjestørrelse 1–2)	119 1103 0000 +01
04 Hælpute (for bandasjestørrelse 3–6)	119 1103 0000 +02

+ = Utførelse (6) høyre, (7) venstre



01102

03104

## AirLoc®

BETEGNELSE	ARTIKKELNR.
01 Blåseball SofTec OA / AirLoc	129 4684 0070 000



01

## MalleoLoc® L

BETEGNELSE	STØRRELSE	ARTIKKELNR.
01 Belte-sett	universal	129 1328 1000 +00
02 Polstring	universal	129 1329 1000 +00
03 Pelotte		129 1332 1000 000

+ = Utførelse (6) høyre, (7) venstre



01

02

03

## MalleoLoc® L3

BETEGNELSE	STØRRELSE	ARTIKKELNR.
01 Belte-sett	universal	129 1328 1000 +00

+ = Utførelse (6) høyre, (7) venstre



01

## MalleoLoc®

BETEGNELSE	STØRRELSE°	ARTIKKELNR.
01 Belte, proksimalt	universal	129 1318 3123 +00
02 Bånd, distalt	universal	129 1318 3124 000
03 Styrespenn		129 1309 3120 000
04 Belte-sett uten spennpolstring	universal	129 1302 3080 +00
05 Belte-sett med spennpolstring	1–2	129 1302 3080 +0°
06 Ortometer / goniometer		121 4674 0030 000

+ = Utførelse (6) høyre, (7) venstre

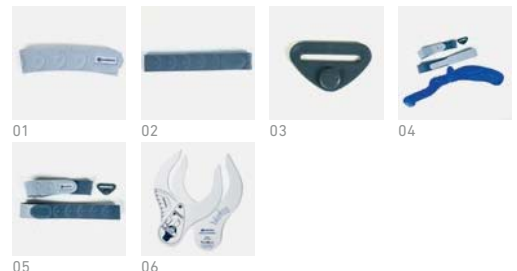

01

02

03

04

05

06

## ValguLoc®

BETEGNELSE	STØRRELSE°	ARTIKKELNR.
01 Belte-sett	1–3	129 1322 0000 +0°

+ = Utførelse (6) høyre, (7) venstre



01

## ValguLoc® II

BETEGNELSE	STØRRELSE	ARTIKKELNR.
01 Belte-sett	universal	129 1322 0000 000



01

## Påkledningshjelp

BETEGNELSE	ARTIKKELNR.
01 Påkledningshjelp for bandasjer	140 0222 0050 000



01

## BEHANDLINGSOMRÅDE KNE, LÅR OG HOFTE

### GenuTrain®

BETEGNELSE	FARGE	ARTIKKELNR.
01 Heftbånd med nupper (5 cm bredt, 1 m langt)	titan	119 4123 0000 000



01

### GenuTrain® S

BETEGNELSE	STØRRELSE	ARTIKKELNR.
01 Belte-sett (for bandasjestørrelse 1–2)	1	129 4132 30*0 001
02 Belte-sett (for bandasjestørrelse 3–4)	2	129 4132 30*0 002
03 Belte-sett (for bandasjestørrelse 5–7)	3	129 4132 30*0 003
04 Leddstaver	universal	129 4131 30*0 +00



01|02|03



04

\* = Farge (1) natur, (7) svart, (8) titan  
+ = Utførelse (6) høyre, (7) venstre

### SofTec® Genu

BETEGNELSE	STØRRELSE	ARTIKKELNR.
01 Leddskinner, laterale	universal	129 4602 1060 +00
02 Leddskinner, mediale	universal	129 4603 1060 +00
03 Leddbeskyttelse (sportsbeskyttelse)		129 4601 1070 000
04 Begrensningssett (5 dekkapper, 10 låsestifter)		129 4607 0000 000



01|02



03



04

+ = Utførelse (6) høyre, (7) venstre

### SecuTec® Genu

BETEGNELSE	STØRRELSE°	ARTIKKELNR.
01 Belte-sett	1–7	129 4611 2070 00°
02 Rammepolstringssett	1–7	129 4613 1070 +0°
03 Beltepolstrings-sett		129 4617 1070 00°
04 Beltepolstring, silikonert (2 stykk)		129 4698 0000 00^
05 Begrensningskiler (2 x ramme + 2 x E0)		129 4616 1060 000
06 Ramme	1–7	129 4650 1**# +0°
07 Leddpose		129 4651 1070 000
08 Tibiakantpolstring		129 4652 0070 000
09 Leddeksel med kvart omdreingslås (1 stykk)		129 4645 1000 000
10 Hurtiglukkesett (4 stykk)		129 4654 1000 000



01



02



03



04

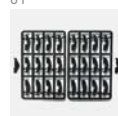

05



06 proksimal



06 distal



06



07

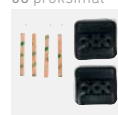

08



09



10

\*\* = Farge (05) blå, (23) grønn  
+ = Utførelse (6) høyre, (7) venstre  
# = Utførelse (3) proksimal, (4) distal  
° = (1) for str. 1–2, (2) for str. 3–4, (3) for str. 5–6, (4) for str. 7  
^ = (1) for str. 1–2, (3) for str. 3–4, (5) for str. 5–6, (7) for str. 7

## GenuTrain® OA

### BETEGNELSE

### ARTIKKELNR.

01	Begrensningssett for størrelse 1 og 2	129 4166 0070 001
02	Begrensningssett for størrelse 3 og 4	129 4166 0070 003
03	Begrensningssett for størrelse 5	129 4166 0070 005



01|02|03

## SecuTec® OA

### BETEGNELSE

### STØRRELSE°

### ARTIKKELNR.

01	Belte-sett	1-7	129 4693 0000 00°
02	Rammepolstringssett (inkl. gelpolstring)	1-7	129 4694 0000 +0°
03	Beltepolstringssett	1-7	129 4695 0000 00°
04	Beltepolstring, silikonert (2 stykk)		129 4698 0000 00^
05	Ramme (blå)	1-7	129 4696 005# +0°
06	OA-leddpose		129 4697 0000 000
07	Hurtiglukkesett (4 stykk)		129 4654 1000 000
08	Begrensningskiler (2 x ramme + 2 x E0)		129 4616 1060 000
09	Unbrakonøkkel 3 mm		190 0007 0010 102

+ = Utførelse (6) høyre, (7) venstre  
# = Utførelse (0) distal, (3) proksimal

^ = (1) for str. 1-2, (3) for str. 3-4, (5) for str. 5-6, (7) for str. 7



09

## MOS-Genu

### BETEGNELSE

### STØRRELSE°

### ARTIKKELNR.

#### TILLEGGSDELER

01	Knehase-kryssbelte (for størrelse 1-2)		121 4662 4050 001
02	Knehase-kryssbelte (for størrelse 3)		121 4662 4050 003
03	Knehase-kryssbelte (for størrelse 4-5)		121 4662 4050 004
04	Knehase-pelotter	1-5	121 4661 4090 00°
05	Leddring	1-5	121 4664 4050 +0°
06	Reserveledset (skrue)		121 4671 3000 000
07	Dekkskiver (10 stk.)		121 4673 0000 000
08	Ortometer / goniometer		121 4674 0030 000

#### KORT VERSJON

09	Ramme	1-5	121 4664 405# +0°
10	Polstringssett	1-5	121 4665 4090 +0°
11	Belte-sett	1-5	121 4667 4050 00°

#### LANG VERSJON

12	Forlengelsesramme	universal	121 4669 405# +00
13	Bånd til forlengelsesramme proksimalt, for str. 1-3	1-3	121 4668 4053 00°
14	Bånd til forlengelsesramme proksimalt, for str. 4-5		121 4668 4053 004
15	Belte til forlengelsesramme distalt, for str. 1-3		121 4668 4054 001
16	Belte til forlengelsesramme distalt, for str. 4-5		121 4668 4054 004
17	Polstring til forlengelsesramme	universal	121 4666 409# +00

+ = Utførelse (6) høyre, (7) venstre  
# = Utførelse (3) proksimal, (4) distal

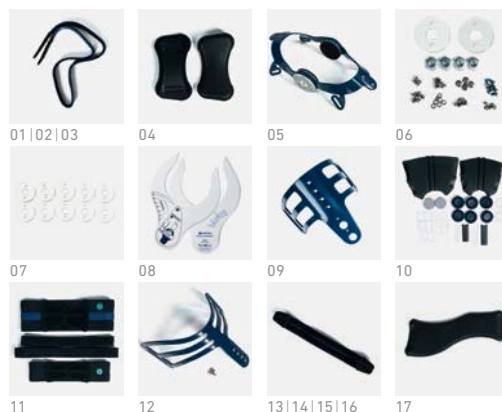

11

12

13|14|15|16

17

# BEHANDLINGSOMRÅDE RYGGSØYLE OG HALS

## Lukkeforlengelse

BETEGNELSE	STØRRELSE	ARTIKKELNR.
01 Lukkeforlengelse til ryggprodukter, long Kan brukes med følgende produkter: <b>SecuTec Dorso, SecuTec Lumbo, LumboLoc Forte, LordoLoc</b>	universal	129 8488 1081 000



01

## LumboTrain® | LumboTrain® Lady

BETEGNELSE	STØRRELSE	ARTIKKELNR.
01 Nuppepelotte, inkl. overtrekk	universal	129 8456 0071 000



01

## LumboLoc® Forte

BETEGNELSE	STØRRELSE	ARTIKKELNR.
01 Korsbein-pelotte	universal	121 8404 0050 001
02 Korsryggspelotte	universal	121 8405 0050 001



01



02

## SacroLoc®

BETEGNELSE	STØRRELSE	ARTIKKELNR.
01 Pelotter (2-delt)	universal	119 8416 0000 000



01

## SecuTec® Lumbo

BETEGNELSE	STØRRELSE	ARTIKKELNR.
01 CFK-ramme	universal	129 8463 008#000
02 Veske i velour		129 8461 008#000
03 Borrelåspunkter, ramme		129 8465 0000 000
04 Abdominalpelotte (liten)	universal	129 8531 0000 000



01



02



03



04

# = Utførelser (1) short, (2) long

## DorsoTrain®

BETEGNELSE	STØRRELSE	ARTIKKELNR.
01 Reklinator, short	universal	129 8456 0071 000
02 Reklinator, long	universal	129 8456 0072 000



01|02

# Spinova®

BETEGNELSE		UTFØRELSE	STØRRELSE°
01	Midjefeste, sett		
02	Basisstøtte med korsettspiler**		1-7
03	Lukkeforlengelse		
04	Strammebelte, sett**		1-5
05	Sideklips, sett (10 stykk)		
06	Ryggstøtte, sett		
07	Skallovertrekk, sett**	long	1-2
08	Broramme	short	
		long	
09	Bropelotte	standard	
		short	
10	Polstring, bropelotte	short	
11	Kjerne, bropelotte	short	
12	Hylse, broramme, sett (4 stykk)		
13	Borrelåsbånd til feste av ramme, sett (10 stykk)		
14	Plastnagler til broramme, sett (20 stykk)		
15	Skulderpute, sett		
16	Reklinator (uten overtrekk)	S-L	1-3
17	Momentnøkkel-strammesystem		
18	Abdominalpelotte	stor	
19	Momentnøkkel		



01



02



03



04



05



06

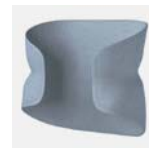

07



08



09



10



11



12



13



14



15



16



17



18

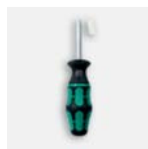

19

Stabi Classic	Support Plus	Support Plus Classic	Unload Classic	Unload Plus	Osteo	ARTIKKEL-NUMMER
•	•	•	•	•		129 8545 0000 000
	•			•		129 8544 0000 00°
•	•	•	•	•		129 8565 0000 000
	•			•		129 8546 0000 00°
	•			•		129 8547 0000 000
	•			•		129 8548 0000 000
		•				129 8566 0002 00°
		•	•	•		129 8552 0001 000
		•	•	•		129 8552 0002 000
	•					129 8549 0000 000
	•					129 8549 0001 000
	•					129 8561 0001 000
	•					129 8562 0001 000
			•	•		129 8553 0000 000
			•	•		129 8550 0000 000
			•	•		129 8551 0000 000
					•	129 8517 0000 000
		•			•	129 8570 0000 00°
	•			•		129 8558 0000 000
	•			•		129 8481 0080 000
	•			•		129 8560 0000 000

** STØRRELSANGIVELSE (i cm)	70–80	80–90	90–100	100–110	110–120	120–130	130–140
Produkt	1	2	3	4	5	6	7
Basisstøtte	1	2	3	4	5	6	7
Strammebelter	1	2	3	4	5		
Skallsystem (standardhøyde°)	1 (small)				2 (large)		
Skallovertrekk	1 (short / long)			2 (short / long)			

° for pasienter som er høyere enn 170 cm

# BEHANDLINGSOMRÅDE HÅND, ALBUE OG SKULDER

## ManuTrain®

BETEGNELSE	STØRRELSE	ARTIKKELNR.
01 Borrelåsbånd (for størrelse 1–4)	1	129 5152 20*0 001
02 Borrelåsbånd (for størrelse 5–6)	2	129 5152 20*0 002
03 Stav, grå	universal	129 5151 1120 +00

\* = Farge (1) natur, (5) blå  
+ = Utførelse (6) høyre, (7) venstre



## ManuLoc® long

BETEGNELSE	STØRRELSE	ARTIKKELNR.
01 Reservebelter (4 stykk), farge titan	universal	129 5343 0080 000



01

## ManuLoc® long Plus

BETEGNELSE	STØRRELSE	ARTIKKELNR.
01 Fingerstøtter med belte, farge titan	1	129 5342 0080 00#
02 Reservebelter (4 stykk), farge titan	universal	129 5343 0080 000

# = Utførelser (1) størrelse S, (3) størrelse: L



01

02

## ManuLoc® Rhizo

BETEGNELSE	STØRRELSE*	ARTIKKELNR.
01 Tommelfeste	0–3	129 5346 0080 +0°

+ = Utførelse (6) høyre, (7) venstre



01

## ManuLoc® Rhizo long

BETEGNELSE	STØRRELSE	ARTIKKELNR.
01 Reservebelter (4 stykk), farge titan	universal	129 5343 0080 000



01

## ManuLoc® Rhizo long Plus

BETEGNELSE	STØRRELSE	ARTIKKELNR.
01 Fingerstøtter med belte, farge titan	1	129 5342 0080 00#
02 Reservebelter (4 stykk), farge titan	universal	129 5343 0080 000

# = Utførelser (1) størrelse S, (3) størrelse: L



01

02

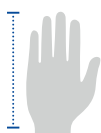

**Måltaking for tommelfestet**  
Størrelse S: opptil 18 cm  
Størrelse L: opptil 19,5 cm

## EpiTrain®

BETEGNELSE	STØRRELSE°	ARTIKKELNR.
01 Belte	0-6	119 6163 4080 00°



01

## OmoTrain®

BETEGNELSE	ARTIKKELNR.
01 Styrespenne, gråfarget	119 7172 0000 000



01

## SecuTec® Omo

BETEGNELSE	STØRRELSE	ARTIKKELNR.
01 Polstringssett og nagler	universal	129 7504 0000 000
02 Midjebånd og lukkesystem	universal	129 7507 0000 000
03 Borrelåsbånd-sett til armstøtte	universal	129 7508 0000 000
04 Smådelsett	universal	129 7509 0000 000
05 Håndstøtte, polstring og nagler		129 7511 0000 +00
06 Skulderstropp	universal	129 7506 0000 000

+ = Utførelse (6) høyre, (7) venstre



01



02



03



04



05



06

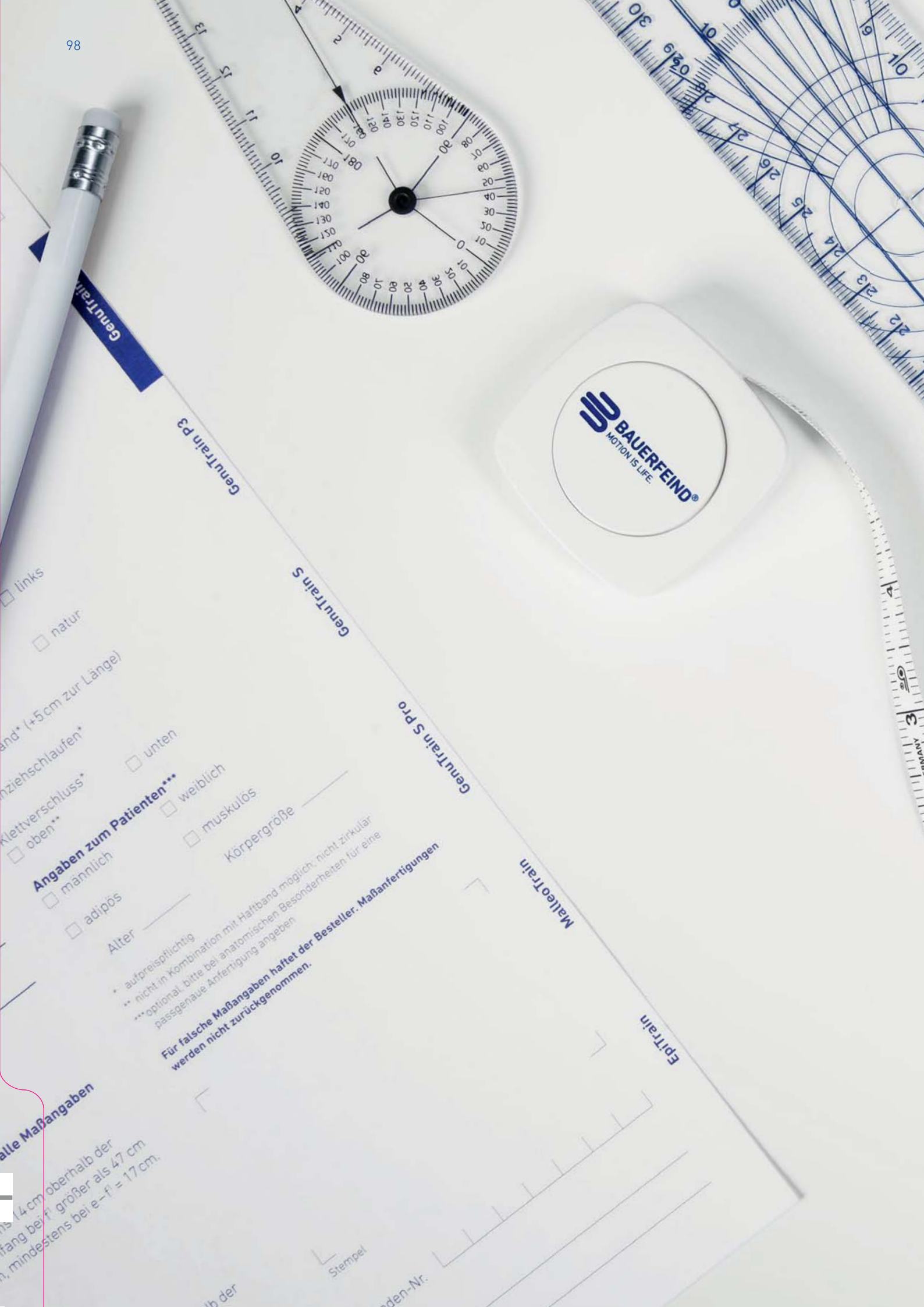

**alle Maßangaben**

14 cm oberhalb der  
17 cm größer als 47 cm  
mindestens bei e-f = 17 cm.

- links
- natur
- and\* (+5 cm zur Länge)
- zielschlaufen\*
- Klettverschluss\*
  - oben\*\*
  - unten

**Angaben zum Patienten\*\*\***

- männlich
- weiblich
- adipös
- muskulös
- Alter \_\_\_\_\_
- Körpergröße \_\_\_\_\_

\* aufpreispflichtig  
 \*\* nicht in Kombination mit Haftband möglich, nicht zirkulär  
 \*\*\* optional, bitte bei anatomischen Besonderheiten für eine  
 passgenaue Anfertigung angeben

**Für falsche Maßangaben haftet der Besteller. Maßanfertigungen werden nicht zurückgenommen.**



GenuTrain P3

GenuTrain S

GenuTrain S pro

MalleoTrain

EpiTrain

Stempel

nden-Nr.



# SKREDDERSYDD OG STANDARD TILPASNING



## TIPS TIL MÅLING

Mål alle verdiene som er angitt på måleskjema – skreddersydd tilpasning er kun mulig med all nødvendig informasjon.

Personer med utpreget hevelse skal om mulig måles om morgenen.

Tegn opp lengdemarkeringene på huden med en kaval eller annen hudvennlig penn, slik at omkretsmålingene er lette å lese av.

Ved behandling av begge sidene skal hver side måles for seg.

Mål ikke ved strekk.

Etter målingen må man kontrollere at alle nødvendige lengde- og omkretsmål er angitt.

### Kne

Måling gjøres stående med 30°-benstilling, dersom helsen tillater dette.

Alle mål skal gjøres på nakent ben.

Hvis kunden har svakt bindevev, hudlapper osv., kan en tynn strømpebukse gjøre målingen enklere.

Måling skjer langs siden av benet, med utgangspunkt fra midten av kneskålen.

Alt etter produkt skal man være oppmerksom på nødvendig minstelengde på omkrets.

Fra en låromkrets på mer enn 60 cm anbefales bruk av et heftbånd på bandasjen.

### Fot

Lengdemåling gjøres stående, dersom helsen tillater dette.

Fotlengden måles fra utsiden av hælen til lilletåens grunnledd.

# MÅLBESTILLINGSSKJEMA

## GenuTrain®



### Pasient- opplysninger

(f.eks. pasientens  
navn, forkortelse  
for pasienten)

\_\_\_\_\_

\_\_\_\_\_

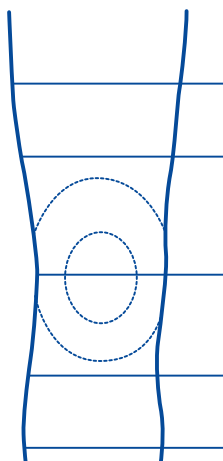
	Omkrets	Lengde
	f <sup>1</sup>	e-f <sup>1</sup>
	f	e-f
	e	
	d	e-d
	c	e-c

### For en korrekt tilpasning er det helt nødvendig å oppgi alle målene.

- f<sup>1</sup> Lår: Omkretsen måles minst 14 cm ovenfor kneets midtpunkt (e). Når omkretsen ved f<sup>1</sup> er større enn 47 cm, må det måles høyere, minst ved e-f<sup>1</sup> = 17 cm.
- f Lår utgangspunkt
- e Kneets midtpunkt
- d tynneste sted under kneet
- c Leggomkrets: Omkretsen måles minst 12 cm nedenfor kneets midtpunkt (e).

#### Merknader:

- Mål med lett fleksjon (30°).
- Lengdemålingene tas på utsiden av beinet. Avstanden e-f<sup>1</sup> skal ikke være kortere enn avstanden e-c.
- Fra en omkrets på f<sup>1</sup> > 60 cm anbefales det å feste et silikonbånd med nupper.

**Telefon:** +47 35 02 95 95

**E-post:** post@alfacare.no

**Kostnadsoverslag**

**Bestilling**

#### Kne

høyre  venstre

#### Farge

titan  natur

#### Tilbehør

Heftbånd\* (+5 cm til lengden)

Påkledningsstroppe\*

#### Borrelås\*

oppe\*\*  nede

#### Pasientopplysninger\*\*\*

mann  kvinne

adipøs  muskuløs

Alder \_\_\_\_\_ Høyde \_\_\_\_\_

\* tilleggsavgift

\*\* ikke mulig i kombinasjon med heftbånd; ikke sirkulær

\*\*\*valgfritt, spesifiser skreddersydd tilvirkning ved anatomiske særegenheter

**Kjøperen er ansvarlig for feilmålinger.  
Skreddersydde varer kan ikke returneres.**

\_\_\_\_\_

\_\_\_\_\_

Stempel

Kundenr. \_\_\_\_\_

Underskrift \_\_\_\_\_

Dato \_\_\_\_\_

# MÅLBESTILLINGSSKJEMA

## GenuTrain® P3



Pasientopplysninger \_\_\_\_\_  
(f.eks. pasientens navn)

Telefon: +47 35 02 95 95  
E-post: post@alfacare.no

### **short** (opptil ca. 170 cm høyde)

	Omkrets	Lengde
	f'	e-f' = 18 cm
	f	e-f
	e	
	d	e-d
	c	e-c
	b <sup>1</sup>	e-b <sup>1</sup> = 15 cm

### **long** (fra ca. 170 cm høyde)

	Omkrets	Lengde
	f'	e-f' = 22 cm
	f	e-f
	e	
	d	e-d
	c	e-c
	b <sup>1</sup>	e-b <sup>1</sup> = 17 cm

#### Merknader:

- Mål stående, med lett fleksjon (30°)
- Ta lengdemålene på utsiden av benet

#### Vær oppmerksom på:

- min. omkrets f' = 39 cm
- min. omkrets f = 37 cm
- min. omkrets e = 30 cm
- min. omkrets b<sup>1</sup> = 28 cm

### **Kostnadsoverslag** **Bestilling**

#### Kne

- høyre  venstre

#### Farge

- titan  natur

#### Tilbehør

- Heftbånd\* (+5 cm til lengden)

#### Plassering av justeringsremmen

- Standard (lateral)  Avvik (medial)

#### Pasientopplysninger\*\*

- mann  kvinne  
 adipøs  muskuløs

Alder: \_\_\_\_\_ Høyde: \_\_\_\_\_ cm

\* tilleggsavgift – ta hensyn til den ekstra lengden ved måling av pasienter

\*\* valgfritt, spesifiser skreddersydd tilvirkning ved anatomiske særegenheter

Kjøperen er ansvarlig for feilmålinger.

Skreddersydde varer kan ikke returneres.

#### For en korrekt tilpasning er det helt nødvendig å oppgi alle målene.

- f' Lår / øvre bandasjekant  
f Lår, utgangspunkt (ca. midt mellom e og f')  
e Kneets midtpunkt  
d tynneste sted under kneet, ca. 5–6 cm  
c (største) leggomkrets  
b<sup>1</sup> nedre bandasjekant



Stempel \_\_\_\_\_

Kundenr. \_\_\_\_\_

Underskrift \_\_\_\_\_

Dato \_\_\_\_\_

# MÅLBESTILLINGSSKJEMA

## GenuTrain® S



### Pasient- opplysninger

(f.eks. pasientens  
navn, forkortelse  
for pasienten)

\_\_\_\_\_

\_\_\_\_\_

**Telefon:** +47 35 02 95 95

**E-post:** post@alfacare.no

**Kostnadsoverslag**

**Bestilling**

	Omkrrets	Lengde
	f <sup>1</sup>	short: e-f <sup>1</sup> = 18 cm long: e-f <sup>1</sup> = 21 cm
	f	e-f
	e	
	d	e-d
	c	e-c
	b <sup>1</sup>	e-b <sup>1</sup> = 18 cm

### Kne

venstre  høyre

kort / short  
(bandasjelengde lår [e-f] = 18 cm)

lang / long  
(bandasjelengde lår [e-f] = 21 cm)

### Tilbehør

Heftbånd\* (+5 cm til lengden)

### Pasientopplysninger\*\*

mann  kvinne

adipøs  muskuløs

Alder \_\_\_\_\_ Høyde \_\_\_\_\_

\* tilleggsvgift – ta hensyn til den ekstra lengden ved måling av pasienter

\*\* valgfritt, spesifiser skreddersydd tilvirkning ved anatomiske særegenheter

**Kjøperen er ansvarlig for feilmålinger. Skreddersyde varer kan ikke returneres.**

### For en korrekt tilpasning er det helt nødvendig å oppgi alle målene.

- f<sup>1</sup> Lår  
kort / short-versjon: Omkretsen måles 18 cm ovenfor kneets midtpunkt (e).  
lang / long-versjon: Omkretsen måles 21 cm ovenfor kneets midtpunkt (e).
- f Lår utgangspunkt
- e Kneets midtpunkt
- d tynneste sted under kneet
- c Leggomkrets: Omkretsen måles minst 12 cm nedenfor kneets midtpunkt (e).
- b<sup>1</sup> Leggomkrets 18 cm nedenfor kneet

### Merknader:

- Skreddersyde varer fås bare i fargen titan.
- Mål med lett fleksjon (30°).
- Lengdemålingene tas på utsiden av beinet.
- Utvalget av variantene short / long avhenger av de individuelle pasientmålingene. long-versjonen anbefales for personer fra en høyde på 1,80 m.
- For en tilpasning er minst følgende omkretsmålinger nødvendig:  
f (14 cm ovenfor kneet): minst 38 cm  
e (kneets midtpunkt): minst 32,5 cm  
c (12 cm under kneet): minst 28 cm

\_\_\_\_\_

\_\_\_\_\_

Stempel

Kundenr. \_\_\_\_\_

Underskrift \_\_\_\_\_

Dato \_\_\_\_\_



# MÅLBESTILLINGSSKJEMA

## MalleoTrain®



### Pasient- opplysninger

(f.eks. pasientens  
navn, forkortelse  
for pasienten)

\_\_\_\_\_

\_\_\_\_\_

**Omkrets**

**Lengde**

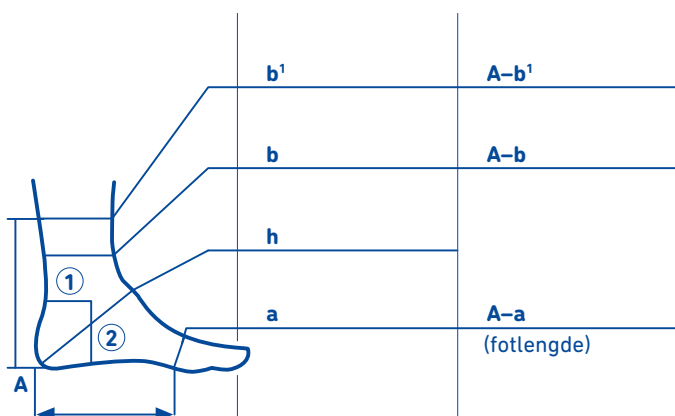

### For en korrekt tilpassning er det helt nødvendig å oppgi alle målene.

b<sup>1</sup> Legg, utgangspunkt: Omkretsen måles minst 16 cm ovenfor hælen (A).

b minste omkrets ovenfor ankelen

h Vrist (sirkulær måling av vrist over hælen)

a Omkrets bak lilletåens basisledd

A Hæl

A-a Fotlengde uten spiss

#### Merknader:

- Oppgi kun målepunter for pelotter ved spesifikk posisjonering.
- Avstand ① fra den indre ankelknuten til den ytre ankelknuten (målt vannrett over akillesenen)
- Avstand ② fra den indre til den ytre ankelknuten (målt over fotsålen)

**Telefon:** +47 35 02 95 95

**E-post:** post@alfacare.no

**Kostnadsoverslag**

**Bestilling**

#### Fot

høyre  venstre

#### Farge

titan  natur

#### Tilbehør

Borrelås\*

#### Pelotter – målepunkter\*\*

① \_\_\_\_\_

② \_\_\_\_\_

#### Pasientopplysninger\*\*\*

mann  kvinne

adipøs  muskuløs

Alder \_\_\_\_\_ Høyde \_\_\_\_\_

\* tilleggsavgift

\*\* Spesialposisjon for pelottene (anklenes størrelse og deres posisjon avviker sterkt fra standarden)

\*\*\*valgfritt, spesifiser skreddersydd tilvirkning ved anatomiske særegenheter

**Kjøperen er ansvarlig for feilmålinger. Skreddersydde varer kan ikke returneres.**

\_\_\_\_\_

Stempel

Kundenr. \_\_\_\_\_

Underskrift \_\_\_\_\_

Dato \_\_\_\_\_

# MÅLBESTILLINGSSKJEMA

## EpiTrain®



### Pasient- opplysninger

(f.eks. pasientens  
navn, forkortelse  
for pasienten)

\_\_\_\_\_

\_\_\_\_\_

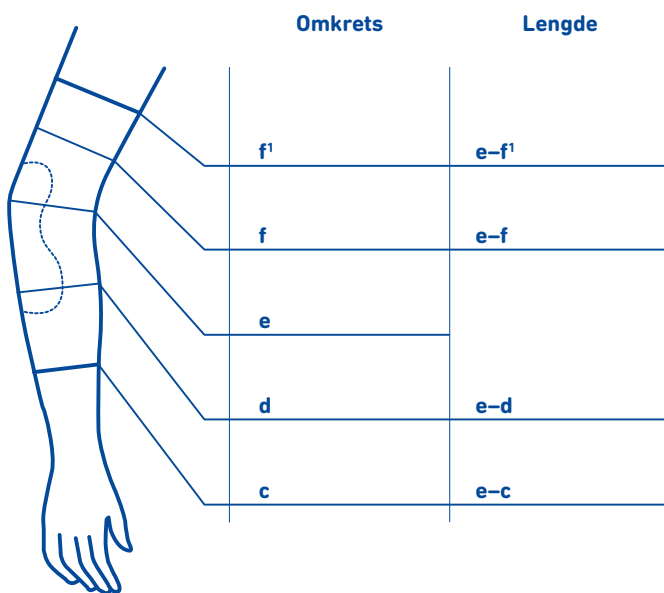

**For en korrekt tilpasning er det helt nødvendig å oppgi alle målene.**

- f<sup>1</sup> Overarm: Omkretsen måles minst 10cm ovenfor albuekroken (e).
- f Overarm, utgangspunkt
- e Albuekrok
- d Midten av underarmsmuskel
- c Muskel, utgangspunkt: Omkretsen måles minst 12 cm nedenfor albuekroken (e).

#### Merknader:

- Mål med lett fleksjon (30°).
- Utgangspunktet for angivelse av lengdemålet er albuekroken (e).
- Skreddersydde varer inneholder ingen belte

**Telefon:** +47 35 02 95 95

**E-post:** post@alfacare.no

**Kostnadsoverlag**

**Bestilling**

#### Arm

høyre  venstre

#### Farge

titan  natur

#### Tilbehør

Heftbånd\* (+3 cm til lengden)

#### Borrelås\*

oppe\*\*  nede

#### Pasientopplysninger\*\*\*

mann  kvinne

adipøs  muskuløs

Alder \_\_\_\_\_ Høyde \_\_\_\_\_

\* tilleggsavgift

\*\* ikke mulig i kombinasjon med heftbånd; ikke sirkulær

\*\*\*valgfritt, spesifiser skreddersydd tilvirkning ved anatomiske særegenheter

**Kjøperen er ansvarlig for feilmålinger. Skreddersydde varer kan ikke returneres.**



Stempel

Kundenr. \_\_\_\_\_

Underskrift \_\_\_\_\_

Dato \_\_\_\_\_





# BEDRE KVALITET FOR KUNDENE DINE!

## **Bauerfeind AG**

Triebeser Straße 16  
07937 Zeulenroda-Triebes  
Germany  
**P** +49(0)3662866-16 60  
**F** +49(0)3662866-16 99  
**E** [info@bauerfeind.com](mailto:info@bauerfeind.com)

## **NORGE**

AlfaCare AS  
Heddalsveien 11, bygg 140  
3674 Notodden  
**Telefon:** +47 35 02 95 95  
**E-post:** [post@alfacare.no](mailto:post@alfacare.no)

